

Qualità
in ottima
forma
MADE IN AUSTRIA



IL NUMERO 1 PER

CASSETTE DA GIARDINO · BAULI · FIORIERE

ACCIAIO PER GIARDINO & OUTDOOR | 2023





Biohort si impegna
a soddisfare le
tue aspettative in
modo duraturo.

Gentile cliente!

I prodotti Biohort sono sinonimo della migliore qualità, di funzionalità e sicurezza. I nostri clienti apprezzano in particolar modo la longevità e l'assenza di manutenzione delle nostre soluzioni salvaspazio.

Le cassette da giardino Biohort si sono dimostrate da oltre 45 anni perfette per l'utilizzo outdoor. La nostra impresa, situata in Austria, impiega personale perfettamente addestrato e specializzato. Utilizziamo solo materiale di alta qualità fornite da fornitori certificati. La nostra lamiera d'acciaio zincata a caldo proviene da rinomate acciaierie tedesche e austriache, a cui si affidano anche famose case automobilistiche. Per questo motivo garantiamo una garanzia contro la corrosione di 20 anni.

Con Biohort anche la realizzazione delle vostre idee per il giardino è completamente versatile: Con le soluzioni per le fondamenta SmartBase e SmartBase^{PLUS} e la nostra consulenza personale, la consegna e l'installazione, offriamo una soluzione completa. Scopri di più a pag. 5.

Dal design curato fino all'ultimo dettaglio e dall'elevato standard qualitativo made in Austria, nascono prodotti che soddisfano le tue esigenze per decenni.

Lo possiamo assicurare personalmente.

Dr. Josef Priglinger
Amministratore delegato

ING. Maximilian Priglinger, MLS^{WU}
Amministratore delegato

PAGINA

8 CASETTE PER GLI ATTREZZI

- 10 Neo
- 12 HighLine®
- 14 Panorama®
- 16 AvantGarde®
- 18 Europa
- 20 Armadio per attrezzi
- 22 Accessori
- 26 Deposito per biciclette, BikeLift®
- 28 Soluzioni per la fondazione SmartBase / SmartBase^{PLUS}
- 32 CasaNova®



34 OUTDOOR-BOX

- 36 Armadio da esterno Romeo®
- 38 StoreMax®
- 40 HighBoard
- 42 LoungeBox®
- 44 Baule da esterno



46 GARAGE PER BICICLETTE

- 48 MiniGarage
- 50 StoreMax®
- 52 HighBoard
- 26 BikeLift®



54 BOX PER I BIDONI DELLA SPAZZATURA

- 56 Alex®
- 58 StoreMax®
- 60 HighBoard



62 AIUTANTE IN GIARDINO

- 64 Aiuola rialzata
- 66 Fioriera Belvedere®
- 68 Accessori
- 70 Sistema di fioriere DaVinci®
- 72 Frangivista
- 74 Compostiera MonAmi®
- 75 Garage Charly®
- 76 Legnaia WoodStock®



77 INFORMAZIONI DETTAGLIATE

- 77 Dati tecnici
- 88 Informazioni sul prezzo codice QR

QUESTO É QUELLO CHE RAPPRESENTIAMO!



Qualità

- 20 anni di garanzia, per i dettagli vedi pagina 7
- lamiera d'acciaio zincata a caldo verniciata
- ferramenta in acciaio inox
- manutenzione non necessaria per l'intera durata del prodotto
- impermeabile all'acqua piovana
- Prodotto in Austria



Stabilità

- spessore della lamiera doppio rispetto alle lamiere concorrenti
- realizzazione costruttiva ottimale
- resistenza a tempeste e venti fino a 150 km/h (forza vento 12)
- alta resistenza a carichi di neve fino a 150 kg/m²



Servizio

- consegna franco domicilio compresa nel prezzo
- tempi di consegna brevi
- Istruzioni di montaggio con foto / rappresentazioni 3D e video per un facile assemblaggio
- Consulenza da parte dello staff di assistenza tecnica Biohort
- servizio di montaggio su richiesta



Sicurezza

- chiusura con serratura a cilindro
- ignifugo



Funzionalità

- vasta dotazione di base
- facile da usare
- vasta gamma di accessori
- diverse possibilità di utilizzo



LA SOSTENIBILITÀ È IL NOSTRO OBIETTIVO

Come azienda austriaca a conduzione familiare, da oltre 45 anni ci impegniamo a garantire una sostenibilità senza compromessi. Siamo consapevoli della nostra responsabilità e agiamo sempre secondo il credo: **le azioni odierne hanno un impatto decisivo sul futuro: Economicamente, ecologicamente e socialmente!**

Amare l'ambiente

Ci concentriamo sulla produzione sostenibile e rispettosa dell'ambiente. I prodotti Biohort hanno una durata molto **lunga** e la lamiera lavorata in acciaio è riciclabile al 100%. Tutti i nostri edifici aziendali sono **dotati di impianti fotovoltaici**. Con l'energia solare che produciamo noi stessi, copriamo un terzo del fabbisogno annuale di elettricità della nostra produzione. Il 100% del trasporto interno viene effettuato con **veicoli elettrici**. Le brevi distanze di consegna e trasporto garantiscono basse emissioni di CO₂ e il **nostro imballaggio** è quasi completamente realizzato in materiale riciclabile.



L'acciaio è riciclabile al 100%



Fornitori locali



Prodotto in Austria



IL PACCHETTO BIOHORT CHE SODDISFA TUTTI I BISOGNI

Tutto da un unico fornitore

Grazie ai nostri prodotti di alta qualità soddisfiamo i tuoi bisogni in modo duraturo. Inoltre mettiamo a disposizione anche i nostri servizi ininterrottamente. In questo modo, indipendentemente dal prodotto in questione, il nostro **servizio clienti** potrà occuparsi delle tue richieste personalmente e il più velocemente possibile.

Con i nostri **partner di installazione** qualificati possiamo garantire anche il comfort di un'installazione professionale. Le **soluzioni di fondazione** SmartBase e SmartBase^{PLUS} sono disponibili per tutti i tipi di cassette e rappresentano una soluzione più rapida e pulita del basamento in calcestruzzo. Insieme ai nostri strumenti online, come il **configuratore prodotto**, Biohort offre il servizio più completo di negozio!



Consegna franco domicilio

Tempi di consegna: entro 4 settimane al massimo per i prodotti standard!* Su richiesta effettuiamo la consegna direttamente al Suo domicilio (bordo strada) senza costi aggiuntivi (offerta valida in tutta Italia, isole escluse). La strada d'accesso all'indirizzo di consegna deve essere percorribile da una camion di 38 tonnellate e deve essere larga almeno 3 m. *per i prodotti a Stock, ad eccezione di Dépendance CasaNova®



Servizio di montaggio

Se non hai il tempo o voglia di montare il tuo prodotto Biohort, puoi usufruire del servizio di montaggio a cura dei nostri montatori. Per informazioni più dettagliate sul montaggio e i relativi costi, consultare il sito: www.biohort.com/servicio-di-montaggio



Video di assemblaggio



Per facilitare il montaggio, abbiamo creato brevi video di installazione per molti dei nostri prodotti. Puoi trovarli sul nostro canale YouTube:

www.youtube.com/biohort



Soluzioni per la fondazione

Le soluzioni di fondazione SmartBase e SmartBase^{PLUS} costituiscono una base stabile per le cassette, gli armadi e il Mini-garage Biohort. Le fondamenta sono veloci da installare e a prova di tempesta. Maggiori informazioni a pagina 28 - 31 e sotto:

www.biohort.com/fondazione



Configuratore 3D

Grazie al configuratore 3D si possono visualizzare contemporaneamente con un paio di click tutti i prodotti con gli accessori desiderati ed è possibile calcolare subito anche il prezzo del prodotto. E come se non bastasse: Grazie alla pratica funzione "realtà aumentata" è possibile posizionare virtualmente il prodotto nel proprio giardino con il proprio Smartphone o Tablet.

www.biohort.com/configuratore



UN'AZIENDA CON STORIA:

Gli inizi di Biohort

Negli anni 70 abbiamo prodotto casette per attrezzi presso lo stabilimento di Normalstahl a Niederwaldkirchen. Successivamente, negli anni 1994, fu fondata Biohort GmbH e nel 1997, il Dr. Josef Priglinger assunse il 100% delle azioni Biohort di Normalstahl. Alla fine del millennio, Biohort era già quotata nella maggior parte dei mercati austriaci dell'edilizia e del fai da te e divenne sempre più conosciuta nel mondo di lingua tedesca. Attraverso anni, Biohort si è affermata come leader di mercato in Europa.

Sviluppo continuo dei prodotti

Nei primi giorni abbiamo prodotto diverse casette per attrezzi, compostiere in metallo e fioriere. La casetta porta attrezzi Europa è stata presentata nel 1996 ed è ancora un classico. Sempre più modelli diversi seguiti, quasi ogni anno Biohort sorprende con una nuova idea. L'Assortimento attuale è disponibile in questo catalogo. Oltre allo sviluppo di nuovi prodotti, stiamo costantemente migliorando ed espandendo i nostri prodotti esistenti. Innovazione e qualità sono le nostre priorità principali!



Casetta porta attrezzi Europa in principio

TUTTO PRODOTTO IN AUSTRIA

Biohort ha sempre prodotto in Austria e siamo molto orgogliosi di questo fatto. Ci sono ora tre sedi principali nella parte occidentale di Mühlviertel, l'Austria superiore. Abbiamo scelto deliberatamente questa regione con una forza lavoro altamente qualificata.



Stabilimento 1 Neufelden (sede centrale)



Stabilimento 2 Herzogsdorf



Stabilimento 3 St. Martin/M.

PERCHÉ ACCIAIO:

- + mai più riverniciare
- + L'acciaio pregiato Biohort conserva per anni la sua forma e le sue dimensioni.
- + La lamiera Biohort zincata a caldo e verniciata a forno non è "infiammabile" secondo il regolamento europea EN 13501-1 (classe "A1").
- + Anche i produttori tedeschi di auto premium si fidano della stessa piastra in acciaio come noi.

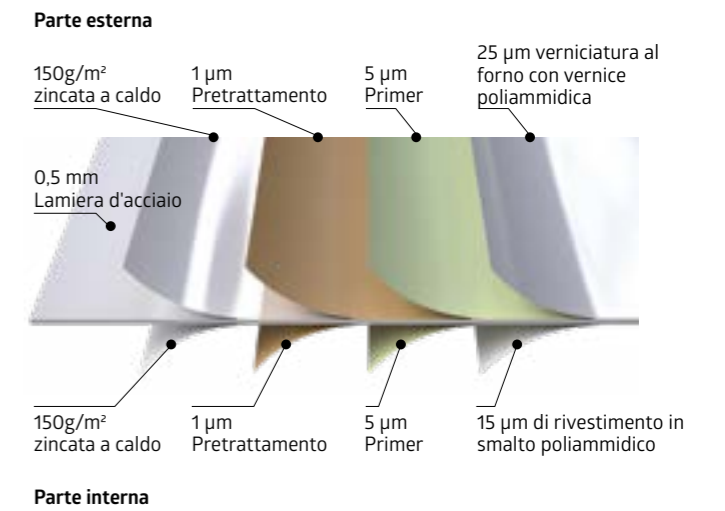

LO SAPEVI?



Test di stabilità

Un test documentato scientificamente nella galleria del vento dell'Università Tecnica di Vienna certifica che le casette Biohort possono resistere a carichi di vento fino a 150 km/h (forza del vento 12) senza alcun problema. A ciò contribuiscono anche i profili progettati in modo ottimale e l'uso di viti filettate in acciaio inossidabile.



Materiale

Biohort utilizza per i suoi prodotti una lamiera d'acciaio zincata a caldo con un'ulteriore "verniciatura a forno" con poliammide. Per questo motivo Biohort assicura una **garanzia di 20 anni** contro la corrosione. Il presupposto indispensabile è che i prodotti Biohort non vengano utilizzati come ripostigli per sostanze aggressive (per es. cloro, sale etc.) e che non siano esposti a condizioni climatiche aggressive, per esempio vicinanza al mare o effetti legati a sale antigelo.



Colori Biohort

I colori utilizzati per la verniciatura vengono prodotti appositamente per Biohort e non corrispondono a **nessun numero RAL**. Giacché tutti i rivenditori Biohort dispongono dei campioni di colore originali si raccomanda di prenderne visione prima di effettuare qualsiasi acquisto. Inoltre è possibile richiedere gratis per ogni prodotto Biohort dei campioni dei colori nel nostro Online

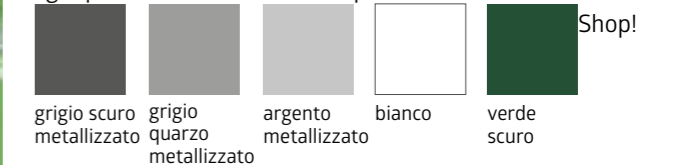

PIÙ ALLEGRIA IN GIARDINO



10 Neo



12 HighLine®



14 Panorama®



16 AvantGarde®



18 Europa



20 Armadio per attrezzi



32 CasaNova®



Neo mis. 2B, argento metallizzato
(con telaio in alluminio, pavimento in alluminio e porta doppia come accessori)



Neo

RIVOLUZIONE NEL DESIGN E NELLA FUNZIONALITÀ

Il meglio da decenni di esperienza - il prodotto top di Biohort

Le superfici lisce delle pareti e l'elegante elemento in vetro acrilico nella porta caratterizzano il look moderno. I pannelli in vetro acrilico aggiuntivi possono essere installati in modo flessibile grazie ad un sistema di pannelli appositamente sviluppato. Oltre al soffitto in legno per la regolazione dell'umidità dell'aria, il rivestimento interno opzionale della parete garantisce grazie all'isolamento termico un piacevole confort.



argento metallizzato grigio quarzo metallizzato grigio scuro metallizzato

Disponibile in uno o due colori (un secondo colore può essere scelto per la porta e il tetto senza costi aggiuntivi).



Mis. 2B, grigio scuro metallizzato con tetto laterale

Retro e pareti laterali venduti separatamente come Frangivista (vedere accessori p. 24). Consiglio: per il tetto laterale sono disponibili anche Elemento vetro e FloraBoard.

PUNTI DI FORZA

Sicurezza:

- serratura a tripla chiusura con maniglie in acciaio inox
- resistenza a tempeste e venti fino a 150 km/h (forza vento 12)
- alta resistenza a carichi di neve fino a 150 kg/m²

Funzionalità:

- comoda apertura della porta con pistoncino a gas
- rivestimento interno opzionale della parete e isolamento
- sistema di pluviali per lo scarico dell'acqua piovana integrato

Dotazione di base:

- elemento vetro nella porta standard
- soffitto in legno in pannelli a tre strati da 19 mm con pellicola per tetti in EPDM da 1,5 mm
- tubi pluviali (2 pz.)
- portautensili (2 pz.)
- ganci portattrezzi (2 pz.)
- scaffali (2 pz.)

★ Accessori opzionali li trova a pag. 22 - 27.

Dimensioni (in cm, dimensioni esterne incl. sporgenza del tetto)

Vano porta:

Porta standard (battuta a destra): 83 x 200 cm (L x A) - è possibile l'installazione laterale della porta.
Porta a due battenti: 167 x 200 cm (L x A) - a partire da una larghezza di 236 cm, la doppia porta può essere installata anche lateralmente.

Le barre blu indicano il possibile lato di installazione (dalla mis. 2A) dell'accessorio Tettoia laterale. Vedere pagina 24 per i dettagli.

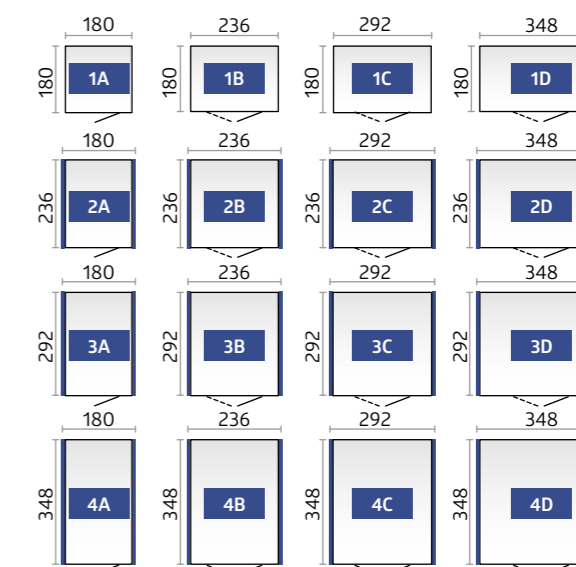

Dati tecnici e informazioni dettagliate consultabili a pag. 77 - 79.



HighLine® mis. H2, grigio quarzo metallizzato
(con telaio in alluminio, pavimento in alluminio,
supporto per biciclette "BikeHolder" e doppia porta
come accessori)



Il prodotto

HighLine®

ESEMPIO DI TECNOLOGIA E DESIGN

La casetta HighLine® soddisfa le esigenze più elevate

Nobile design industriale in una forma suggestiva: Il moderno tetto piano e il sopraluce continuo integrato fanno della casetta HighLine® una gioia per gli occhi. Il sistema di chiusura triplo con una robusta serratura a cilindro garantisce una sicurezza ottimale. Il battente della porta si apre e si chiude quasi automaticamente tramite il pistone a gas. La casetta HighLine® non ha assolutamente bisogno di manutenzione!



argento metallizzato grigio quarzo metallizzato grigio scuro metallizzato

(Superficie del tetto sempre grigio quarzo metallizzato)



Mis. H3, grigio quarzo metallizzato con tetto laterale
Retro e pareti laterali venduti separatamente come Frangivista (vedere accessori p. 24).

PUNTI DI FORZA

Sicurezza:

- serratura a tripla chiusura con maniglie in acciaio inox
- resistenza a tempeste e venti fino a 150 km/h (forza vento 12)
- alta resistenza a carichi di neve fino a 150 kg/m²

Funzionalità:

- grondaia integrata con raccordo per tubo da 5/4 pollici
- grondaia con fermafoglie integrato su entrambi i lati
- comoda apertura della porta con pistoncino a gas

Dotazione di base:

- sopralluce perimetrale in vetro acrilico
- portautensili (2 pz.)
- ganci portattrezzi (4 pz.)
- ripiani e montanti (caduano 2 pz.)



Accessori opzionali li trova a pag. 22 – 27.

Dimensioni (in cm, dimensioni esterne incl. sporgenza del tetto)

Vano porta:

Porta standard (battuta a destra): 76 x 182 cm (L x A)
Porta a due battenti: 155 x 182 cm (L x A)

Le barre blu contrassegnano le grondaie ovvero mostrano il possibile lato di montaggio (a partire dalla misura H2) della tettoia laterale come optional. Vedere pagina 24 per i dettagli.

Le linee tratteggiate contrassegnano la sporgenza del tetto.



Consiglio: Potete ruotare la casetta HighLine® (dalla misura H2) secondo le vostre esigenze e installare la porta standard su qualsiasi parete laterale. dalla mis. H4 è inoltre possibile installare l'porta a due battenti lateralmente.



Dati tecnici e informazioni dettagliate consultabili a pag. 80 – 81.



Panorama® mis. P2, grigio scuro metallizzato
(con telaio a pavimento in alluminio, piastra a pavimento in alluminio e FloraBoard come accessori)

Il prodotto



Panorama®

PIÙ LUSO PER L'INTERNO

Luminosità nella sua forma migliore

Il sopraluce continuo in vetro acrilico dona alla casetta Panorama® una leggerezza moderna grazie alla quale la casetta a due spioventi può essere posizionata in tutti gli ambienti da giardino. La qualità dei materiali e della lavorazione Biohort così come la possibilità di scegliere individualmente gli accessori e le diverse varianti di misura rendono la Panorama® la casetta portattrezzi perfetta per soddisfare anche le esigenze più alte.



argento metallizzato



grigio quarzo metallizzato



grigio scuro metallizzato



Mis. P2, grigio quarzo metallizzato
Dalla mis. P2 è possibile installare la porta standard su qualsiasi parete laterale.

PUNTI DI FORZA

Sicurezza:

- serratura a tripla chiusura con maniglie in acciaio inox
- resistenza a tempeste e venti fino a 150 km/h (forza vento 12)
- alta resistenza a carichi di neve fino a 150 kg/m²

Funzionalità:

- grondaia integrata con raccordo per tubo da 5/4 pollici
- grondaia con fermafoglie integrato su entrambi i lati
- comoda apertura della porta con pistoncino a gas

Dotazione di base:

- sopraluce perimetrale in vetro acrilico
- portautensili (2 pz.)
- ganci portattrezzi (4 pz.)
- ripiani e montanti (caduano 2 pz.)



Accessori opzionali li trova a pag. 22 – 27.

Dimensioni (in cm, dimensioni esterne incl. sporgenza del tetto)

Vano porta:

Porta standard (battuta a destra): 76 x 182 cm (L x A) – dalla mis. P2 è possibile l'installazione laterale della porta standard.
Porta a due battenti: 155 x 182 cm (L x A) – a partire dalla misura P4, la doppia porta può essere installata anche lateralmente.

Le linee tratteggiate contrassegnano la sporgenza del tetto.

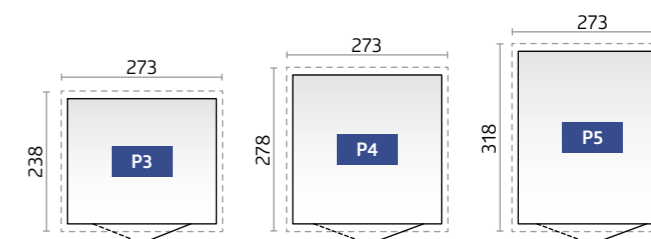
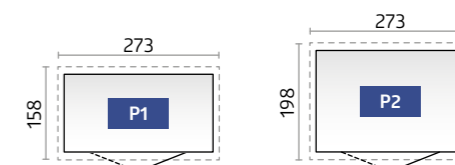



reddot design award



AvantGarde® mis. A5, argento metallizzato
(con telaio in alluminio, pavimento in alluminio e porta doppia come accessori)

Il prodotto



AvantGarde®

PER UNA ARCHITETTURA MODERNA

Tutto in perfetto ordine con il classico della Biohort

La casetta AvantGarde® rende onore al proprio nome. Si tratta di una casetta portattrezzi in metallo estremamente stabile all'altezza delle esigenze dell'architettura moderna. La struttura piacevole e i diversi vantaggi pratici per l'utilizzo giornaliero rendono allegro il tuo giardino. La casetta non necessita di manutenzione, facendo risparmiare soldi e tempo prezioso.



argento metallizzato

grigio quarzo metallizzato

grigio scuro metallizzato



Mis. A3, argento metallizzato con porta a due battenti stretta

PUNTI DI FORZA

Sicurezza:

- serratura a tripla chiusura con maniglie in acciaio inox
- resistenza a tempeste e venti fino a 150 km/h (forza vento 12)
- alta resistenza a carichi di neve fino a 150 kg/m²

Funzionalità:

- grondaia integrata con raccordo per tubo da 5/4 pollici
- comoda apertura della porta con pistoncino a gas

Dotazione di base:

- pannello di vetro acrilico con sporgenza del tetto
- portautensili (2 pz.)
- ganci portattrezzi (4 pz.)
- ripiani e montanti (caduano 2 pz.)



Accessori opzionali li trova a pag. 22 - 27.

Dimensioni (in cm, dimensioni esterne incl. sporgenza del tetto)

Vano porta:

- Porta standard (battuta a destra): 76 x 182 cm (L x A)
- Porta doppia A1-A4: 139 x 182 cm (L x A)
- Porta doppia A5-A8: 155 x 182 cm (L x A)

Le linee tratteggiate contrassegnano la sporgenza del tetto.

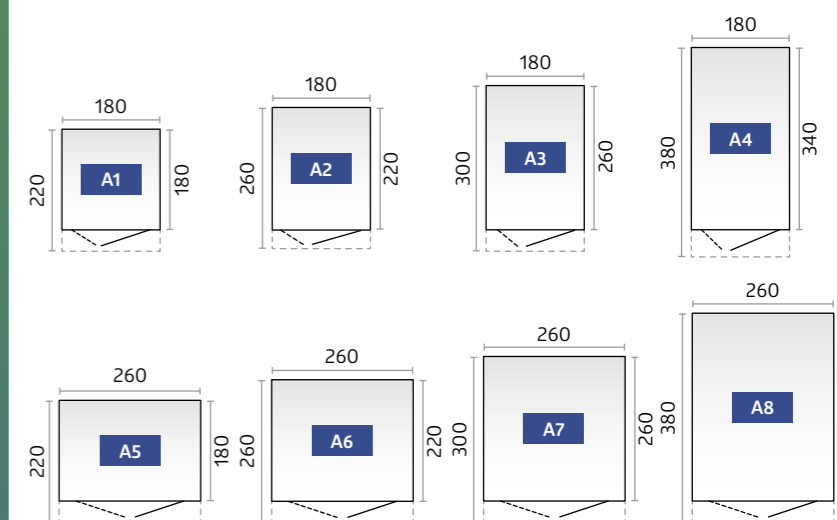

Dati tecnici e informazioni dettagliate consultabili a pag. 80 - 81.



Europa mis. 3, grigio quarzo metallizzato
(con telaio in alluminio e pavimento in alluminio come accessori)



Europa

QUALITÀ AD
UN PREZZO
CONVENIENTE

Tutto in perfetto ordine con il piú classico dei prodotti della Biohort

Apprezzata ormai da decenni, tutt'oggi attuale! Più di 150.000 casette Europa vendute, più di 150.000 esigenze soddisfatte. Tutto ciò grazie all'elevata stabilità, ai materiali longevi e alla manutenzione non necessaria. Grazie alla sua dotazione funzionale la casetta Europa agevola il lavoro in giardino offrendo lo spazio per riporre tutto in maniera ordinata. Un'ampia dotazione di base e accessori studiati fino all'ultimo dettaglio soddisfano ogni esigenza.



argento metallizzato



grigio quarzo metallizzato



grigio scuro metallizzato



verde scuro



Mis. 4, grigio scuro metallizzato con tetto laterale
(vedi accessori pag. 24)

PUNTI DI FORZA

Sicurezza:

- doppia serratura a cilindro con maniglia girevole
- resistenza a tempeste e venti fino a 150 km/h (forza vento 12)
- alta resistenza a carichi di neve fino a 150 kg/m²

Funzionalità:

- grondaia integrata con raccordo per tubo flessibile da 1 pollice

Dotazione di base:

- sistema di organizzazione integrato sul lato interno del pannello della porta (incl. 6 ganci)
- ganci portattrezzi (4 pz.)
- ripiani e montanti (caduano 2 pz.)
- 2 staffe di montaggio supplementari per il montaggio a parete (per le dimensioni 2A e 4A)
- ganci per fissare i pannelli delle porte aperte



Accessori opzionali li trova a pag. 22 - 27.

Dimensioni (in cm, dimensioni esterne incl. sporgenza del tetto)

Vano porta:

135 x 170 cm (L x A) - a partire dalla dimensione 2A, è possibile anche l'installazione decentrata della doppia porta, per le dimensioni della casa 2, 3, 4, 5, 6 e 7, è possibile l'installazione laterale della doppia porta.

Le linee tratteggiate contrassegnano la sporgenza del tetto.

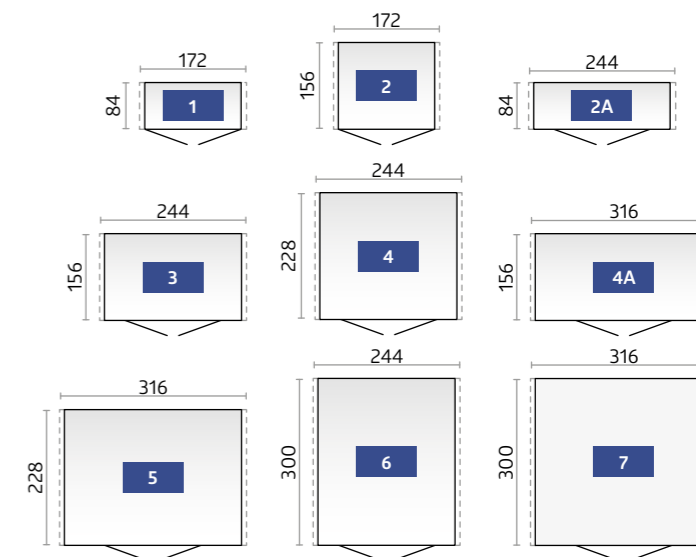

Dati tecnici e informazioni dettagliate consultabili a pag. 82 - 83.



Armadio per attrezzi mis. 90, grigio quarzo metallizzato
(con telaio in alluminio e pavimento in alluminio come accessori)

Il prodotto



Armadio per attrezzi

PICCOLO MA
D'EFFETTO

Quando l'estetica incontra la funzionalità

Laddove c'è poco spazio, l'armadio mostra la sua classe. In giardino, sulla terrazza, nel garage o sul balcone. Non importa dove, l'armadio per attrezzi conferisce ordine senza limitare lo spazio. Grazie all'armadio per attrezzi Biohort è possibile sistemare attrezzi e mobili da giardino, barbecue etc. a riparo dall'acqua piovana e da furti. Si adatta perfettamente all'ambiente circostante grazie alla sua dimensione compatta e al design elegante.



argento
metallizzato



grigio quarzo
metallizzato



grigio scuro
metallizzato



verde scuro



Mis. 230, grigio quarzo metallizzato con
telaio perimetrale e pavimentazione in
alluminio

PUNTI DI FORZA

- aerazione invisibile integrata
- impermeabile all'acqua piovana

Sicurezza:

- doppia serratura a cilindro con maniglia girevole
- ignifugo

Dotazione di base:

- sistema di organizzazione integrato sul lato interno del pannello della porta (incl. 6 ganci)
- ganci portattrezzi (4 pz.)
- ripiani e montanti (caduano 2 pz.)
- ganci per fissare i pannelli delle porte aperte

Dimensioni (in cm, dimensioni esterne)

Vano porta:

Mis. 90: 65 x 170 cm (L x A), mis. 150 e 230: 135 x 170 cm (L x A)

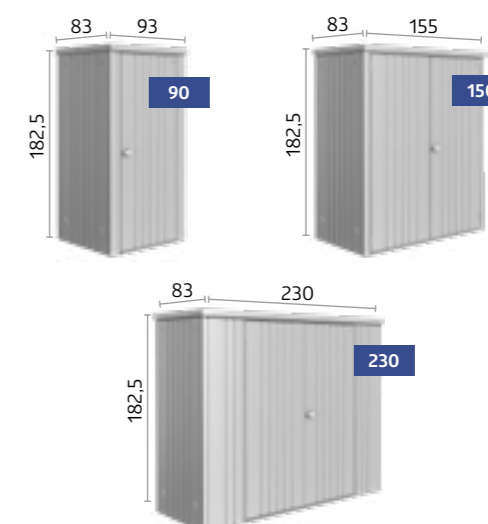

Accessori opzionali li trova
a pag. 22 - 27.

Dati tecnici e informazioni dettagliate consultabili a pag. 82 - 83.



DOTAZIONE DI BASE

ACCESSORI OPZIONALI

	Neo**	HighLine®	Panorama®	AvantGarde®	Europa	Armadio per attrezzi
01 Ganci portattrezzi Progettati per appendere pale, rastrelli, tubi da giardino, ecc. (carico di supporto: 10 kg) Dotazione di base: 4 pezzi, (eccezione casetta Neo: 2 pezzi).	✓ ★	✓ ★	✓ ★	✓ ★	✓ ★	✓ ★
02 Ripiani / Montanti Dotazione di base: 2 Ripiani (profondità: 24,5 cm, carico utile: 15 kg per ripiano) e 2 montanti per ripiano. (eccezione casetta Neo: Qui non è necessario ordinare alcun supporto per ripiani) Sono disponibili come accessori ulteriori ripiani con profondità di 24,5 cm o 43,5 cm e montanti per ripiani. (eccezione casetta Neo: ripiani con profondità rispettivamente di 26 cm e 44,5 cm.)	✓ ★	✓ ★	✓ ★	✓ ★	✓ ★	✓ ★
03 Portautensili Dotazione di base: 2 Portautensili. Per il montaggio all'interno dell'anta della porta, sono possibili al massimo 4 portautensili per anta.	✓ ★	✓ ★	✓ ★	✓ ★		
04 Set tubi pluviali Due tubi pluviali in metallo nel colore della casetta materiale di fissaggio incluso.	✓ ★	★	★	★	★	
05 Set di ganci Il set consiste di un gancio per scopa, un gancio per pala, un gancio multiuso e una guida da parete da installare tra 2 supporti* per ripiani.	★	★	★	★	★	★
06 Pannello di montaggio elettrico Cavi nascosti in modo discreto e semplice installazione di interruttori e prese di corrente in diverse posizioni (dotazione elettrica raffigurata esclusa).	★	★	★	★	★	★
07 Luce a LED Luce a batteria con sensore di movimento e interruttore di luce continua. Si può applicare anche tramite magneti. Cavo di ricarica USB incluso.	★	★	★	★	★	★
08 Cesto estraibile Ideale per conservare piccoli componenti, incluso staffa a parete per l'aggancio in 2 Supporti per ripiani*. Sacco in tessuto a rete di poliestere nero. Misure (L x P x A): 67 x 34 x 20 cm (eccezione casetta Neo: 55 x 34 x 20 cm)	★	★	★	★	★	★
09 Tavolo ribaltabile Il tavolo pieghevole salvaspazio è agganciato a 2 montanti*. Così avrete rapidamente una superficie di lavoro stabile. Capacità di carico max. 30 kg. Dimensione: 69 x 58 cm.		★	★	★	★	★
10 FloraBoard Due montanti del colore della casetta portattrezzi vengono applicati sulla parete esterna e la FloraBoard viene fissata all'altezza desiderata. Gli inserti in plastica per facilitare l'impianto sono forniti di serie. Consiglio: Per la casetta porta attrezzi Neo, il FloraBoard è disponibile anche per il tetto laterale con Frangivista.	★	★	★	★		
11 Rivestimento interno I pannelli delle pareti interne grigio-bianco sono semplicemente agganciati ed avvitati alle pareti laterali.	★					
12 Coibentazione Il rivestimento interno della parete può essere dotato anche di un isolamento di 40 mm di spessore (pannelli di polistirolo), che rende la casetta molto più versatile.	★					

* Supporti per ripiani esclusi (tranne casetta porta attrezzi Neo: qui non è necessario ordinare alcun supporto per ripiani).

** Attenzione: La casetta Neo non ha bocchette di areazione come gli altri tipi di casette, questo non è stato preso in considerazione nell'illustrazione.



01 Ganci portattrezzi



02 Ripiani/Montanti



03 Portautensili



04 Set tubi pluviali



05 Set di ganci



06 Pannello di montaggio elettrico



07 Luce LED



08 Cesto estraibile



09 Tavolo ribaltabile



10 FloraBoard



11 Tetto laterale per casetta porta attrezzi Neo



12 Isolamento per casetta porta attrezzi Neo (invisibile)



DOTAZIONE DI BASE



ACCESSORI OPZIONALI

	Neo	HighLine®	Panorama®	AvantGarde®	Europa	Armadio per attrezzi
13 Porta a due battenti Rende più facile l'entrata e l'uscita con grandi attrezzature. Il 2. L'anta della porta è dotata all'interno di una serratura a rotazione e di una molla a gas a pressione (ad eccezione della casetta Europa e dell'Armadio per attrezzi).	★	★	★	★	✓	✓
14 Porta supplementare La fornitura della porta aggiuntiva comprende un set di maniglie a leva in acciaio inossidabile con cilindro standard, un sistema di chiusura a 3 vie, una molla a gas a pressione, cerniere, due portautensili e le corrispondenti piastre laterali di arresto della porta. La porta* può essere montata con baattuta destra e su richiesta anche a sinistra. La vostra casetta "Europa" può essere dotata di porte standard supplementari (ad es. per il montaggio nella parete laterale).	★	★	★	★	★	
15 Elemento finestra L'elemento completo per parete laterale dotato di una finestra con telaio in metallo (vetro in acrilico) porta la luce del giorno nella casetta (vano finestra 50 x 60 cm).					★	
16 Elemento vetro L'elemento vetro (ESG) è racchiuso in una cornice metallica (dimensioni: 28 x 207 cm) è integrato in un telaio metallizzato e può essere installato in modo flessibile in qualsiasi parete laterale, ma non affiancato. Consiglio: L'elemento vetro è disponibile anche per la tettoia laterale con frangivista.	★					
17 Tetto laterale Il tetto laterale è fissato alla casetta porta attrezzi Neo (da mis. 2A) su entrambi i lati o su uno solo. La larghezza della tettoia laterale è di 300 cm. I supporti in alluminio sono dotati di piedini regolabili in altezza. Due tubi pluviali sono inclusi. Il tetto laterale è fissato alla casetta HighLine® (dalla misura H2) su ogni lato con la grondaia, a scelta su uno o su entrambi i lati. È disponibile in due diverse dimensioni. La larghezza del tetto laterale mis. S è di 150 cm e per il tetto laterale mis. L 282 cm. I supporti in alluminio sono dotati di piedini regolabili in altezza. Il pluviale è incluso. Il tetto laterale per la casetta Europa può essere montato sia a sinistra che a destra o su entrambi i lati. Il kit contiene i supporti, un breve tubo di scarico dell'acqua piovana e il materiale di fissaggio (non disponibile per la taglia 1 e la taglia 2A).	★	★			★	
18 Frangivista laterale e posteriore per la tettoia laterale della casetta HighLine®/Neo È possibile scegliere di applicare un frangivista posteriore e/o un frangivista laterale alla tettoia laterale del HighLine® (da mis. H2)/Neo (da mis. 2A). Sono disponibili nel colore della casetta da giardino.	★	★				

*eccezione casetta Neo: Qui la battuta porta è possibile solo sulla destra.



13 Porta a due battenti /
14 Porta supplementare



15 Elemento finestra per casetta Europa



16 Elemento vetro per casetta Neo



17 Tetto laterale per casetta Neo / HighLine® / Europa



18 Parete laterale e posteriore per il tetto laterale della casetta HighLine®



18 Frangivista laterale e posteriore per tetto laterale Neo



I VANTAGGI DI BIKELIFT®

- Bicicletta bloccabile
- Funzione di sollevamento per Biciclette fino a 30 kg
- Adatto per Larghezza del pneumatico fino a 77 mm/3 pollici

Con pochi e semplici passaggi, il Biohort BikeLift® può essere montato in cantina, nel garage o in un carport. L'installazione è ancora più semplice nella casetta Biohort - il BikeLift® viene semplicemente installato come accessorio opzionale.

A seconda dello spazio richiesto l'innovativo BikeLift è disponibile in due varianti:
Standard o con dispositivo girevole

CONFORTEVOLE FUNZIONE DI SOLLEVAMENTO PER OGNI BICICLETTA

Dalle E-mountainbike sino alle bici da corsa, il Biohort BikeLift® solleva senza sforzo ogni bicicletta in verticale. In questo modo si risparmia spazio e non si fa fatica.



Uncino

È sufficiente agganciare la ruota anteriore al BikeLift®. Il dispositivo adatto a tutti i pneumatici larghezza dei pneumatici fino a 77mm.



Spingere

Una breve spinta con il manubrio verso il basso e si attiva il meccanismo a molla.



Ascensore

Grazie alla sua forte forza elastica il BikeLift® solleva senza sforzo ogni bicicletta, fino a un peso di 30 kg.



Risparmiare spazio

La bicicletta resta fissata in verticale sulla parete in tutta sicurezza.

Dati tecnici e informazioni dettagliate consultabili qui www.biohort.com/bikelift.

DOTAZIONE DI BASE ACCESSORI OPZIONALI

	Neo**	HighLine®	Panorama®	AvantGarde®	Europa	Armadio per attrezzi
19 BikeLift® Standard Il sollevatore meccanico per bicicletta è semplicemente agganciato ai profili a parete ed è adatto per biciclette con diametro esterno del pneumatico fino a 29 pollici, larghezza del pneumatico max. 77 mm e peso max. 30 kg. Occhiello di bloccaggio per serrature per biciclette integrato.	★	★	★	★	★	
20 BikeLift® con dispositivo girevole Per risparmiare ancora più spazio, la bicicletta può essere ripiegata sul lato della parete grazie al dispositivo. Nella casetta Europa, il BikeLift® con dispositivo girevole può essere montato solo centralmente sulla parete posteriore.	★	★	★	★	★	
21 Rampa da soglia Per l'esterno e l'interno, per un facile superamento della soglia del pavimento, possibile solo con telaio a pavimento in alluminio e doppia porta. portata massima di 200 kg. Lunghezza: 135 cm (eccezione casetta Neo: 163,5 cm).	★	★	★	★	★	
22 Gancio per bicicletta "BikeMax" Casetta Europa: Regolabile in altezza a 6 vie, per biciclette fino a 26 pollici con spessore dello pneumatico di max. 5 cm e peso di max. 25 kg. Casetta Neo, AvantGarde®, HighLine®, Panorama®: Regolabile in 8 livelli di altezza, per biciclette fino a 29 pollici. Occhiello di bloccaggio per serrature per biciclette integrato.	★	★	★	★	★	
23 Rastrelliera "BikeHolder" Parcheggio ottimale delle biciclette grazie alle staffe di bloccaggio regolabili. Il BikeHolder è agganciato a 2 montanti*. Fissaggio facile e veloce delle ruote per max. 3 biciclette per ogni "BikeHolder".	★	★	★	★	★	

* Supporti per ripiani esclusi (tranne casetta porta attrezzi Neo: Qui non è necessario ordinare alcun supporto per ripiani).

**Attenzione: La casetta Neo non ha bocchette di areazione come gli altri tipi di casette, questo non è stato preso in considerazione nell'illustrazione.



19 BikeLift® Standard



20 BikeLift® con dispositivo girevole



21 Rampa da soglia



22 Gancio per bicicletta "BikeMax"



23 Portabiciclette "BikeHolder"

Dati tecnici e informazioni dettagliate consultabili a pag. 77 - 83

SOLUZIONI PER LA FONDAZIONE

Maggiori informazioni sotto:
www.biohort.com/
fondazione



FONDAMENTA IN CEMENTO

Una soletta di fondazione in cemento armato è una fondazione ottimale, ma anche costosa. Anche con questa variante di fondazione, è necessario garantire in modo strutturale che l'acqua non si infiltri all'interno della struttura. La piattaforma di fondazione con un gradino circolare di 2 cm x 7 cm è la versione ideale per questo scopo (non è possibile utilizzare Telaio di base in alluminio e pavimento in alluminio).

In alternativa alla fondazione in calcestruzzo con la superficie a gradini, è possibile gettare anche una soletta continua piatta in calcestruzzo. Il **telaio di base in alluminio** disponibile come accessorio rende più facile la compensazione di eventuali irregolarità del basamento. Il **telaio di base in alluminio** permette la corretta installazione del pavimento in alluminio e di un riempimento con pannelli in schiuma rigida XPS (non incluse nella fornitura).

FONDAZIONE A PLINTI



Un'altra possibilità per installare case da giardino su un terreno irregolare è una fondazione a plinti in combinazione con un **telaio di base in alluminio**.

LASTRE PER PAVIMENTAZIONE



Una soluzione buona ed economica è costituita da lastre di pavimentazione posate in un letto di ghiaia. Si consiglia vivamente l'uso del **telaio in alluminio**.

TELAIO DI BASE IN ALLUMINIO



Con il **telaio di base in alluminio** è possibile anche posizionare la casetta su un letto di ghiaia e ancorarlo a prova di tempesta (gli ancoraggi a terra sono inclusi). La **pavimentazione in alluminio** funge da pavimento funzionale ed può essere isolata dal terreno con pannelli in schiuma rigida XPS (non inclusi nella fornitura).

Per informazioni dettagliate su SmartBase e SmartBase^{PLUS}, vedere le pagine successive.

DOTAZIONE DI BASE ACCESSORI OPZIONALI

	Neo	HighLine®	Panorama®	AvantGarde®	Europa	Armadio per attrezzi
24 Telaio perimetrale in alluminio Questo sistema conferisce alla casetta la necessaria stabilità anche in assenza di fondamenti in calcestruzzo. Gli ancoraggi di sicurezza compresi nella dotazione aumentano la capacità di resistenza alle tempeste.	★	★	★	★	★	★
25 Pavimentazione in alluminio La pavimentazione in lamiera bugnata di alluminio pregiato consiste in diversi segmenti a seconda della dimensione della casetta, profili di collegamento inclusi. Per l'installazione è necessario il telaio di base in alluminio (vedi sopra).	★	★	★	★	★	★
26 SmartBase Il pavimento perfetto per terreni solidi (cemento o superfici pavimentate). È possibile compensare leggere irregolarità del sottofondo fino a 40 mm di dislivello. Vedere pagina 30 per i dettagli.	★	★	★	★	★	★
27 SmartBase^{PLUS} Soluzione ottimale per pendii e prati, sistema brevettato con viti di ancoraggio a terra per bilanciare pendii fino a 15 cm. Vedere pagina 31 per i dettagli.	★	★	★	★	★	★



24 Telaio perimetrale in alluminio



26 SmartBase
Vedere pagina 30 per i dettagli.



25 Pavimentazione in alluminio



27 SmartBase^{PLUS}
Vedere pagina 31 per i dettagli.

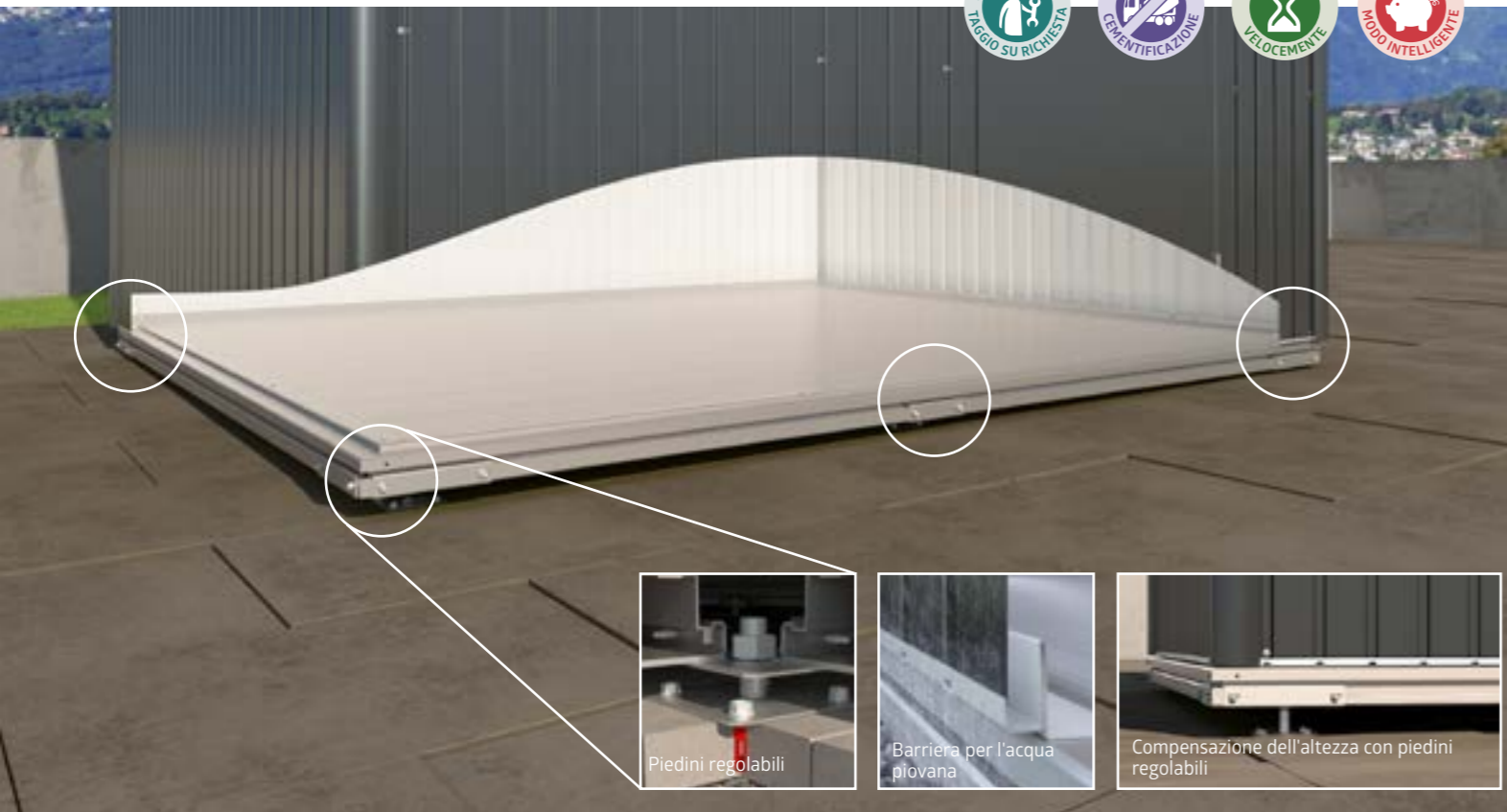

SmartBase

Pavimento perfetto per un terreno solido

La Fondazione Biohort SmartBase è la fondazione ideale per le aree in calcestruzzo o pavimentate. È costituito da assi in alluminio di alta qualità, da uno speciale telaio di fondazione e da piedini regolabili in altezza. È possibile compensare leggere irregolarità del sottofondo fino a 4 cm di dislivello.

Durata del montaggio: 1 - 2 ore in due persone (a seconda della manualità e dimensioni). **Attrezzo:** Livella, trapano, chiave inglese 13 e 24.

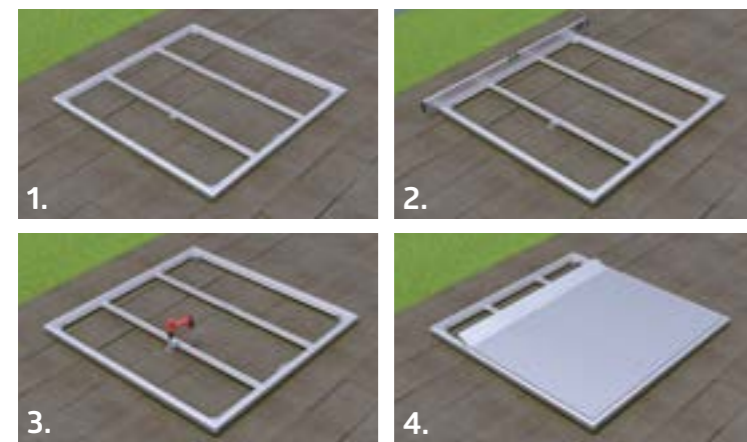

1. Montaggio del telaio
2. Fissare i piedini regolabili e allineare la costruzione del telaio
3. Avvitare i piedini di livellamento alla superficie
4. Installare le assi in alluminio

* montanti esclusi dalla fornitura base
30

PUNTI DI FORZA

- compensazione di dislivelli mediante piedini regolabili
- facile da rimuovere all'occorrenza
- perfetta per tutte le cassette portattrezzi, armadi per attrezzi e MiniGarage Biohort
- sicurezza in caso di tempesta
- portata massima di 200 kg/m²

Dotazione di base:

- assi in alluminio scanalate per la pavimentazione
- telaio concepito specificamente per la fondazione
- piedini regolabili zincati a caldo
- piedini regolabili con compensazione dell'altezza
- barriera integrata per la protezione contro le infiltrazioni d'acqua

Il telaio perimetrale e la pavimentazione non sono più necessari in quanto già inclusi!

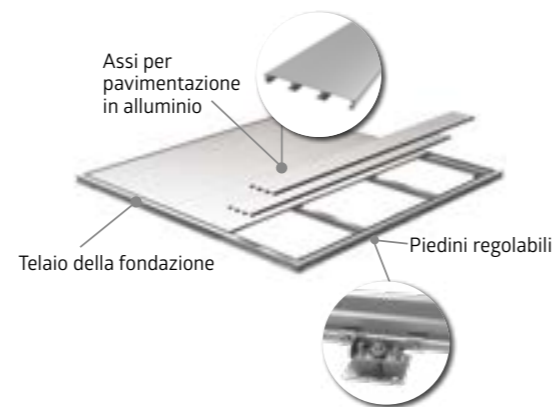

SmartBasePLUS

Pavimento ottimale per pendii e prati

A differenza della fondazione SmartBase, il sistema brevettato SmartBasePLUS contiene viti al posto dei piedini regolabili. Questi sono avvitati direttamente nel terreno e possono compensare pendenze fino a 15 cm (estensioni sono disponibili su richiesta per differenze di altezza maggiori). Per questo motivo il terreno deve essere compatto e privo di pietre di grandi dimensioni.

Durata del montaggio: 2 - 4 ore in due persone (a seconda della manualità e dimensioni). **Attrezzo:** Trapano a percussione, punta da trapano Ø 40 x 600 mm, livella a bolla d'aria, trapano a colonna, chiave inglese 13 e 24, pala.



1. Preparare il luogo di installazione e avvitare le viti di terra
2. Fissare e allineare le piastre di montaggio
3. Posizionare e avvitare il telaio
4. Installare le assi in alluminio

* montanti esclusi dalla fornitura base

PUNTI DI FORZA

- piccolo scavo del terreno
- ghiaia antigelo non necessaria
- compensazione di dislivelli mediante piedini regolabili
- facile da rimuovere all'occorrenza
- perfetta per tutte le cassette portattrezzi, armadi per attrezzi e MiniGarage Biohort
- sicurezza in caso di tempesta
- portata massima di 200 kg/m²

Dotazione di base:

- assi in alluminio scanalate per la pavimentazione
- telaio concepito specificamente per la fondazione
- viti di ancoraggio a terra zincate a caldo
- piastre di montaggio regolabili
- trivella manuale inclusa
- barriera integrata per la protezione contro le infiltrazioni d'acqua

Il telaio perimetrale e la pavimentazione non sono più necessari in quanto già inclusi!





porta a doppio vetro opzionale

elementi in vetro opzionali

CasaNova® 3 x 5, grigio quarzo metallizzato
(con telaio a pavimento in alluminio, illuminazione esterna, due elementi in vetro e doppia porta in vetro come accessori)

PUNTI DI FORZA

- Elemento sandwich con anima di 40 mm in polistirolo (EPS W20)

Sicurezza:

- serratura a chiusura con maniglie in acciaio inox
- portata massima del tetto 215 kg/m²

Funzionalità:

- si riscalda facilmente grazie all'isolamento termico; coefficiente U delle pareti laterali: 0,76 W/(m²K)
- posizione della cerniera della porta a sinistra o a destra disponibile
- ampia gamma di accessori per l'interno
- ventilazione tramite pannello di vetro acrilico apribile
- comoda apertura della porta con pistoncino a gas



Il prodotto

OPUSCOLO EXTRA
richiedi il catalogo al link
www.biohort.com

CasaNova®

DESIGN CHE SI ADATTA AI TUOI DESIDERI

L'esclusiva casetta in metallo con pareti laterali coibentate

Casetta per attrezzi, officina, sauna: la dépendance isolata CasaNova® dimostra la sua flessibilità unica con diverse varianti di dotazione e si adatta perfettamente alle tue esigenze. Se stai cercando un ripostiglio funzionale e un riparo per le piante durante l'inverno o vuoi creare un'oasi di relax all'aperto: CasaNova® soddisferà tutti i tuoi desideri a un livello di qualità unico.



argento metallizzato



grigio quarzo metallizzato



grigio scuro metallizzato



Pareti laterali isolate / elemento porta
Elemento sandwich con anima di 40 mm in polistirolo (EPS W20)



9 dimensioni, 3 colori e innumerevoli possibilità

Possibili superfici da 3x2m a 4x6m

Grazie al design modulare, non ci sono limiti ai vostri desideri. Cancelli, porte e finestre possono essere posizionati liberamente secondo le vostre idee.

Configura subito la tua CasaNova®!
www.biohort.com/casanova

Dettagli pratici e molti campi di applicazione



SPA und Wellness

Fig. CasaNova® 3x4, grigio scuro metallizzato con telaio a pavimento in alluminio, 2 elementi in vetro, illuminazione esterna e sauna come accessori



Auto e officina

Fig. CasaNova® 3x5, grigio scuro metallizzato con porta sezionale a soffitto, porta supplementare e finestra a ribalta



Hobby und Sport

Fig. CasaNova® 3x4, grigio scuro metallizzato con telaio e pavimento in alluminio, 2 ante della porta, illuminazione esterna e due elementi in vetro come accessorio



Ufficio domestico e rifugio per il relax

Fig. CasaNova® 3x4, grigio scuro metallizzato con telaio a pavimento in alluminio, due elementi in vetro e illuminazione esterna

UNA QUESTIONE DI **BUON GUSTO**



36 Romeo®



38 StoreMax®



40 HighBoard



42 LoungeBox®



44 Baule da esterno



Armadio per la terrazza Romeo® mis. M, grigio quarzo metallizzato

PUNTI DI FORZA

- impermeabile all'acqua piovana
- aerazione invisibile integrata

Sicurezza:

- chiusura tripla con serratura a cilindro a maniglia girevole

Funzionalità:

- comoda apertura della porta con pistoncino a gas

Dotazione di base:

- ripiani (2 pz.) e montanti (3 pz.)
- sistema di allestimento all'interno di entrambe le ante delle porte con 6 ganci portattrezzi



Romeo®

ARMADIO PER IL TERRAZZO

Più spazio per ciò che conta

L'armadio da esterno Romeo® crea spazio senza occuparne molto. Grazie ai suoi scaffali unici, ai pistoncini a gas che permettono una chiusura dolce dei battenti e molti altri dettagli tipici Biohort, l'armadio da esterno vizia tutti coloro che amano trascorrere le proprie giornate sul balcone o sulla terrazza!

Misure (in cm)

Vano porta:
103 x 131 cm (L x A)

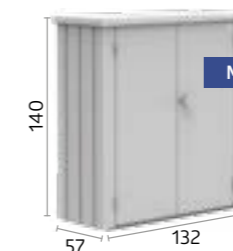

★ ACCESSORI OPZIONALI



Scaffali (2 pz.)

Ripiani in acciaio zincato a caldo (61 x 43 cm) - Disponibili opzionalmente in aggiunta ai ripiani già compresi nella dotazione di base.



Mis. L, grigio scuro metallizzato



argento metallizzato



grigio quarzo metallizzato



grigio scuro metallizzato



StoreMax® - 120, grigio quarzo metallizzato



PUNTI DI FORZA

- impermeabile all'acqua piovana
- serranda in alluminio

Sicurezza:

- doppia serratura a cilindro con maniglia girevole

Funzionalità:

- facilità d'uso grazie al supporto a molla

Dotazione di base:

- portautensili all'interno delle pareti laterali



StoreMax®

DESIGN FUORI, SPAZIO DENTRO

Amore per il giardino al massimo livello

Ogni giardino è un'oasi di benessere, quando è ordinato. Proprio per questo motivo lo StoreMax® offre la massima capacità di immagazzinaggio in poco spazio, configurabile individualmente con ripiani e montanti. Garage per tagliaerba, baule per utensili da giardino o ripostiglio per cuscini: lo StoreMax® dal sistema di apertura doppio offre infinite possibilità di immagazzinaggio!



argento metallizzato



grigio quarzo metallizzato



grigio scuro metallizzato



È possibile aprire la serranda superiore separatamente.



Per aprire completamente lo StoreMax® basta far scorrere la serranda inferiore verso l'alto.

Misure (in cm)

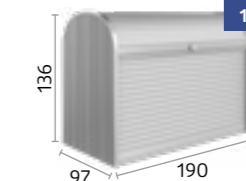
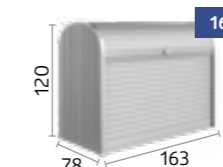
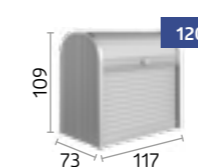

★ ACCESSORI OPZIONALI



Set di scaffali angolari (adatto alle mis. 120 e 160)

2 scaffali (triangolari) con montanti, regolabili in altezza (5 altezze diverse), facili da applicare in un secondo momento senza utensili, a scelta si possono montare a sinistra o a destra.



Ripiano intermedio (adatto alle mis. 160 e 190)

Ripiani in alluminio a 2 pezzi con supporti, carico massimo: ca. 100 kg, utilizzabile anche come mensola a 2 pezzi, regolabile in altezza (5 altezze diverse), facile da installare anche in un secondo momento.



Set di scaffali (adatto alla mis. 190)

2 ripiani (72 x 24,5 cm) e 2 montanti.



HighBoard mis. 160, grigio scuro metallizzato
(con portautensili e ripiano intermedio come accessori)

PUNTI DI FORZA

- impermeabile all'acqua piovana
- aerazione invisibile integrata

Sicurezza:

- serratura a cilindro con manopola girevole

Funzionalità:

- comoda apertura del coperchio e della porta con pistone a gas

Dotazione di base:

- dispositivo di apertura del coperchio del bidone dei rifiuti (3 pz)



HighBoard

HIGHLIGHT PER LA TERRAZZA

La soluzione polivalente per custodire tutto il necessario

Grazie alle porte a battente e all'apertura del coperchio, le possibilità di utilizzo della HighBoard sono molteplici: ripostiglio per cuscini, per utensili da giardino o supplemento ideale per la cucina outdoor. La HighBoard custodisce tutto il necessario a riparo dal maltempo e ordinatamente. L'aspetto elegante è stato concepito da designer industriali e fa della HighBoard il fiore all'occhiello di ogni terrazza.

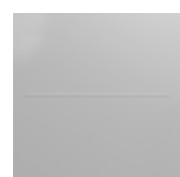

argento metallizzato



grigio quarzo metallizzato



grigio scuro metallizzato



Mis. 160, grigio quarzo metallizzato con ripiano intermedio

Misure (in cm)

Vano porta:

Mis. 160: 140 x 100 cm (L x A)
Mis. 200: 167 x 110 cm (L x A)

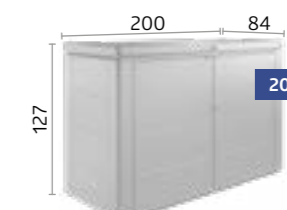
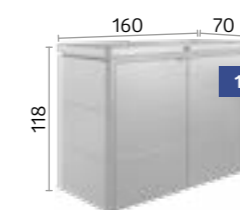

ACCESSORI OPZIONALI



Cesto estraibile

Il sacco in rete di poliestere nero offre ulteriore spazio di stoccaggio ed è semplicemente appeso al telaio. portata massima di 10 kg.



Ripiano intermedio

In argento metallizzato, regolabile in altezza in 9 posizioni. Facile da installare e può essere utilizzato in modo variabile (ad es. su di un unico livello o sovrapposto). portata massima di 50 kg.



Portautensili

Sul lato interno della porta. Possibili max. 2 portautensili per anta della porta.



Retina portaoggetti

La soluzione per i piccoli oggetti. Si può montare facilmente all'interno del coperchio.



LoungeBox® mis. 160, grigio scuro metallizzato

PUNTI DI FORZA

- impermeabile all'acqua piovana
- aerazione invisibile integrata
- coperchio in alluminio

Sicurezza:

- serratura a cilindro con manopola girevole

Funzionalità:

- pratica apertura del coperchio tramite pistone a gas



LoungeBox®

ELEGANZA
RAFFINATA

Design per aspettative elevate

Il LoungeBox® è la soluzione perfetta per custodire cuscini e tantissimi altri oggetti. Grazie al suo aspetto piacevole si adatta a qualsiasi terrazza.

Misure (in cm)

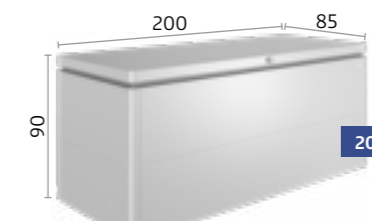
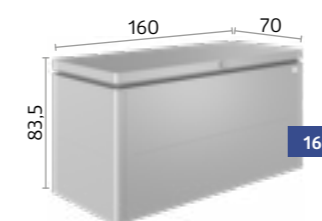

★ ACCESSORI OPZIONALI



Cesto estraibile

Il sacco in rete di poliestere nero offre ulteriore spazio di stoccaggio ed è semplicemente appeso al telaio. portata massima di 10 kg.



Retina portaoggetti

La soluzione per i piccoli oggetti. Si può montare facilmente all'interno del coperchio.



Mis. 160, grigio scuro metallizzato

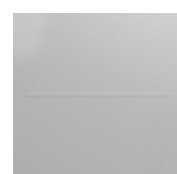

argento metallizzato



grigio quarzo metallizzato



grigio scuro metallizzato



Baule da esterno mis. 160^{HIGH}, grigio quarzo metallizzato



PUNTI DI FORZA

- impermeabile all'acqua piovana
- aerazione invisibile integrata

Sicurezza:

- doppia serratura a cilindro con maniglia girevole

Funzionalità:

- pratica apertura del coperchio tramite pistone a gas

OUTDOOR-BOX

Baule da esterno

DI BELL'ASPETTO & DURATURO

Il baule perfetto per l'esterno

Nasconde facilmente tutto ciò per cui non si ha un luogo adatto. Perfetto per custodire cuscini, sdraio, sedie pieghevoli, giocattoli, attrezzatura sportiva e utensili per il campeggio. Disponibile in 5 misure e in 5 colori - per tutte le esigenze. Una soluzione duratura grazie all'impiego di materiali di qualità.



Misure (in cm)

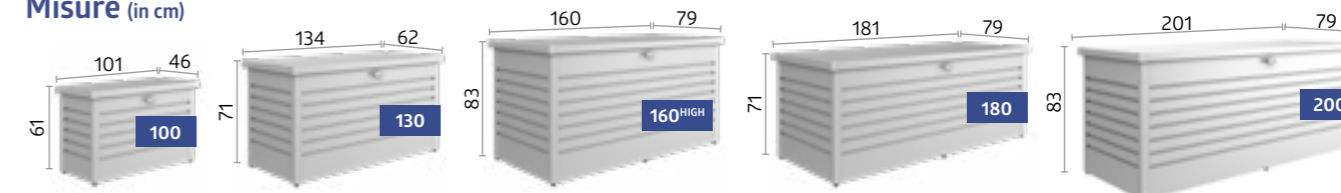

Consiglio: Perfetto anche come contenitore per i pacchi!

ACCESSORI OPZIONALI



Cesto estraibile

Il sacco in rete di poliestere nero offre ulteriore spazio di stoccaggio ed è semplicemente appeso al telaio. portata massima di 10 kg.



Retina portaoggetti

La soluzione per gli oggetti piccoli. Si può montare facilmente all'interno del coperchio. Nel Baule da esterno 180 e 200 si possono fissare due reti affiancate.



Kit Paketbox

Staffa di bloccaggio in acciaio inox e lucchetto con combinazione numerica e cavo di sicurezza in acciaio inox.



PER AMORE DELLE BICICLETTE



48 MiniGarage



50 StoreMax®



52 HighBoard

Consiglio: Le cassette per attrezzi Biohort offrono anche spazio sufficiente per riporre le biciclette in modo sicuro. Dettagli a pagina 10 - 27.



Mis. L, grigio scuro metallizzato
(Con Telaio di base in alluminio, pavimento in alluminio, rotaie per biciclette, pannello di montaggio elettrico e set di scaffali come accessori)

PUNTI DI FORZA

- impermeabile all'acqua piovana
- aerazione invisibile integrata

Sicurezza:

- chiusura tripla con serratura a cilindro a maniglia girevole

Funzionalità:

- comoda apertura della porta con pistoncino a gas

Dotazione di base:

- sistema di allestimento all'interno di entrambe le ante delle porte con 6 ganci portattrezzi



MiniGarage

PICCOLO MA DI GRANDE UTILITÀ

Garage sicuro per biciclette con comodi dettagli

Nel MiniGarage si possono riporre fino a 2 biciclette o attrezzi e mobili da giardino etc. Il sistema di guida intelligente (opzionale) facilita il parcheggio della bicicletta: Posizionare la ruota anteriore nel binario di guida, spingerla indietro con il sedile della bicicletta fino a quando la ruota anteriore non si trova nel morsetto, fatto! Il set di scaffali è ideale per riporre accessori aggiuntivi per biciclette.

Misure (in cm)

Vano porta:
125 x 137 cm (L x A)

Dimensioni interne:
140 x 195 x 143 cm (L x P x A)

Capacità:
2 biciclette per adulti (si prega di controllare le dimensioni delle biciclette, per ulteriori informazioni si prega di visitare il sito www.biohort.com)

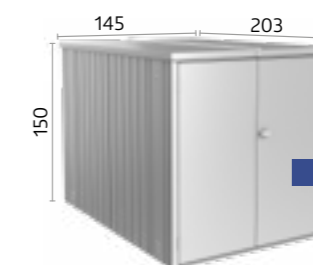

★ ACCESSORI OPZIONALI



Binario per biciclette

Il pannello del morsetto è montato sulla parete posteriore. La guida è agganciata all'altezza desiderata e consente di ritrarre ed riporre facilmente la bicicletta. Max. 2 appendibiciclette per MiniGarage.



Pannello di montaggio elettrico

Cavi nascosti in modo discreto e semplice installazione di interruttori e prese di corrente in diverse posizioni (dotazione elettrica raffigurata esclusa). Include 2 supporti per ripiani.



Set di scaffali

2 ripiani (77 x 26,8 cm) e 2 montanti.



Telaio perimetrale in alluminio / Pavimentazione in alluminio SmartBase / SmartBase^{PLUS}

Dettagli a pagina 30 - 33.



argento metallizzato



grigio scuro metallizzato



MiniGarage L, grigio scuro metallizzato con binario per biciclette, pannello di montaggio elettrico e set di ponteggi



StoreMax® mis. 190, argento metallizzato



PUNTI DI FORZA

- impermeabile all'acqua piovana
- serranda in alluminio

Sicurezza:

- doppia serratura a cilindro con maniglia girevole

Funzionalità:

- facilità d'uso grazie al supporto a molla

Dotazione di base:

- portautensili all'interno delle pareti laterali

StoreMax®

SERRANDE SU, BICI FUORI

Fa un figurone

Proprio di fronte alla casa, pronto a partire in qualsiasi momento: Il garage per biciclette a prova di pioggia StoreMax® con "BikeHolder" offre il massimo spazio di stoccaggio in uno spazio ridotto - dimensionato in modo ottimale per un massimo di due biciclette. Le serrande facili da utilizzare fanno risparmiare le riserve di energia per i tuoi tour e custodiscono al sicuro le bici con una robusta serratura a cilindro.

Misure (in cm)

Dimensioni interne:

188 x 86 cm (L x A)

Capacità:

2 biciclette per adulti (si prega di controllare le dimensioni delle biciclette, per ulteriori informazioni si prega di visitare il sito www.biohort.com)

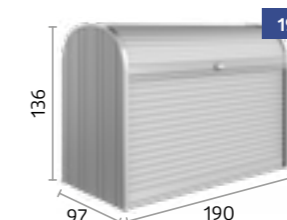

argento metallizzato



grigio quarzo metallizzato



grigio scuro metallizzato



È possibile aprire la serranda superiore separatamente.



Per aprire completamente lo StoreMax® basta far scorrere la serranda inferiore verso l'alto.

★ ACCESSORI OPZIONALI



Set portabiciclette "BikeHolder"

La piastra con staffe di fissaggio regolabili viene installata tra 2 montanti e permette di parcheggiare 2 biciclette in modo pratico, 2 montanti inclusi.



HighBoard mis 200, grigio scuro metallizzato
(con portabiciclette "BikeHolder" come accessorio)



PUNTI DI FORZA

- impermeabile all'acqua piovana
- aerazione invisibile integrata

Sicurezza:

- serratura a cilindro con manopola girevole

Funzionalità:

- comoda apertura del coperchio e della porta con pistone a gas

Dotazione di base:

- dispositivo di apertura del coperchio del bidone dei rifiuti (3 pz)

HighBoard

PARCHEGGIO PERFETTO PER LE BICICLETTE

Per custodire oggetti di qualità

Andare in bici ci mantiene in forma, così come il HighBoard si prende cura della tua bicicletta: assolutamente impermeabile alla pioggia, aerazione integrata, portabiciclette unici e robusta serratura a cilindro contro furti indesiderati. Grazie al coperchio apribile è possibile riporre e parcheggiare fino a 2 biciclette. Niente potrà più ostacolare i tuoi giri in bicicletta!

Misure (in cm)

Vano porta:
167 x 110 cm (L x A)

Dimensioni interne:
195 x 76 x 120 cm (L x P x A)

Capacità:

2 biciclette per adulti (si prega di controllare le dimensioni delle biciclette, per ulteriori informazioni si prega di visitare il sito www.biohort.com)

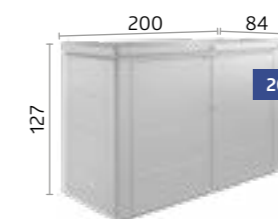

★ ACCESSORI OPZIONALI



Rastrelliera "BikeHolder"

La piastra di base con staffe di fissaggio regolabili viene installata sulla parete laterale e permette di parcheggiare 2 biciclette.



Pannello di montaggio elettrico

Cavi nascosti in modo discreto e semplice installazione di interruttori e prese di corrente in diverse posizioni (dotazione elettrica raffigurata esclusa).



Portautensili

Sul lato interno della porta. Sul lato interno della porta. Per ogni battente max. 2 portautensili.



Retina portaoggetti

La soluzione per i piccoli oggetti. Si può montare facilmente all'interno del coperchio.



argento metallizzato



grigio quarzo metallizzato



grigio scuro metallizzato



Mis. 200, argento metallizzato con portabiciclette "BikeHolder"



IL MODO PIÙ
ELEGANTE DI
DIFFERENZIARE I
RIFIUTI



56 Alex®



58 StoreMax®



60 HighBoard



due copri bidone della spazzatura Alex®, variante di colore: 2 (grigio quarzo metallizzato)



PUNTI DI FORZA

- espandibile a piacere grazie alla costruzione modulare
- aerazione invisibile integrata
- tetto stabile per fioriere
- impermeabile all'acqua piovana

Sicurezza:

- serratura a cilindro con manopola girevole

Dotazione di base:

- staffa per inclinare all'esterno del bidone della spazzatura
- pavimento funzionale per il posizionamento delle ruote del bidone
- sistema di allestimento all'interno di entrambe le ante delle porte con 3 ganci ganci portattrezzi

Alex® COPRIBIDONE MODULARE

Design moderno, dettagli intelligenti

Con il nuovo sistema di contenitori per rifiuti Alex®, è possibile disporre diverse unità in fila, anche in un secondo momento e quindi i sistemi di separazione dei rifiuti possono essere sistemati in modo ottimale. Il bidone della spazzatura può essere facilmente inclinato, la staffa in metallo lo ferma in posizione inclinata e facilita il riempimento. Con il suo design moderno Alex® si distingue in ogni vialetto di accesso!



argento metallizzato grigio quarzo metallizzato grigio scuro metallizzato

Disponibile in uno o due colori (un secondo colore può essere scelto per la porta e il tetto senza costi aggiuntivi).



due copri bidone della spazzatura Alex®, variante di colore: 3.2 (grigio scuro metallizzato / grigio quarzo metallizzato)



pavimento funzionale per il posizionamento delle ruote del bidone

Misure (in cm)

Vano porta:

65 x 118 cm (L x A)

Capacità:

Contenitore rifiuti da 120 litri oppure
Contenitore rifiuti da 240 litri

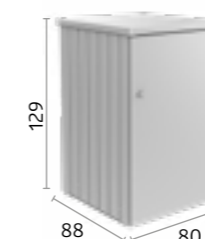

★ ACCESSORI OPZIONALI

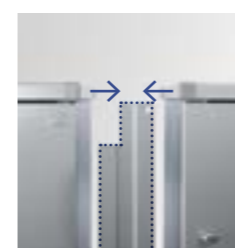

Elemento di collegamento

Le piastre di collegamento coprono la fessura tra due cestini della pattumiera nella parte anteriore e posteriore.



Serratura a cilindro

Se si utilizzano più contenitori, l'accesso è possibile con una sola chiave.



Montanti / ripiani (2 pz.)

Ripiani zincati a caldo (72 x 24,5 cm), sono agganciati ai montanti. Max. 4 ripiani per bidone per rifiuti possibili.



StoreMax® mis. 160, grigio scuro metallizzato



PUNTI DI FORZA

- impermeabile all'acqua piovana
- serranda in alluminio

Sicurezza:

- doppia serratura a cilindro con maniglia girevole

Funzionalità:

- facilità d'uso grazie al supporto a molla

Dotazione di base:

- portautensili all'interno delle pareti laterali

StoreMax®

CONTENITORE DI DESIGN PER I BIDONI DEI RIFIUTI

Funzionalità elegante

Fino a 3 bidoni dei rifiuti da 240 L scompaiono come per magia dietro alla serranda scorrevole. Grazie alla serranda superiore apribile separatamente il sistema di apertura bipartito permette di riempire in modo pratico i bidoni dei rifiuti. Aprendo lo StoreMax® completamente è invece possibile rimuovere i bidoni dei rifiuti per svuotarli.

Misure (in cm)

Capacità:

- Mis. 120: 2 bidoni da 120 L
- Mis. 160: 3 bidoni per rifiuti da 120 litri o 2 bidoni per rifiuti da 240 litri (paesaggio)
- Mis. 190: 3 x 120 L bidoni oppure 3 x 240 l bidoni

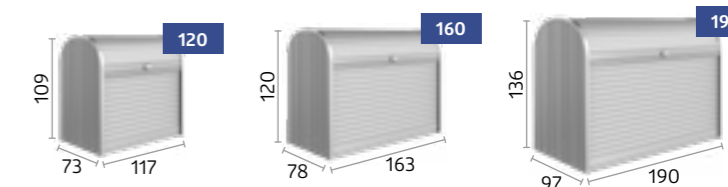

argento metallizzato



grigio quarzo metallizzato



grigio scuro metallizzato



È possibile aprire la serranda superiore separatamente.



Per aprire completamente lo StoreMax® basta far scorrere la serranda inferiore verso l'alto.

★ ACCESSORI OPZIONALI



Set di scaffali angolari (adatto alle mis. 120 e 160)

2 scaffali (triangolari) con montanti, regolabili in altezza (5 altezze diverse), facili da applicare in un secondo momento senza utensili, a scelta si possono montare a sinistra o a destra.





HighBoard mis. 200, argento metallizzato

PUNTI DI FORZA

- impermeabile all'acqua piovana
- aerazione invisibile integrata

Sicurezza:

- serratura a cilindro con manopola girevole

Funzionalità:

- comoda apertura del coperchio e della porta con pistone a gas

Dotazione di base:

- dispositivo di apertura del coperchio del bidone dei rifiuti (3 pz)



HighBoard

ELEGANZA IN GIARDINO

Per una raccolta dei rifiuti elegante

I bidoni dei rifiuti non sono una bella visione, a meno che non spariscono dietro a un elegante design industriale. Grazie all'HighBoard, alle sue porte a battenti e all'ulteriore apertura del coperchio riempire e svuotare i bidoni dei rifiuti diventa un gioco da ragazzi! La robusta serratura a cilindro evita che rifiuti estranei vengano depositati nella HighBoard.

Misure (in cm)

Vano porta:

Mis. 160: 140 x 100 cm (L x A)
Mis. 200: 167 x 110 cm (L x A)

Capacità:

Mis. 160: 3 x 120 L bidoni
Mis. 200: 3 x 120 L bidoni oppure 3 x 240 l bidoni

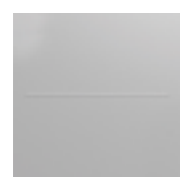
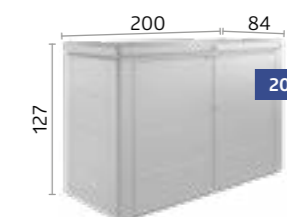
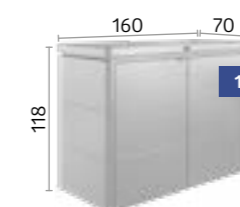

argento metallizzato



grigio quarzo metallizzato



grigio scuro metallizzato



Mis. 200, grigio quarzo metallizzato



ACCESSORI OPZIONALI



Portautensili

Sul lato interno della porta. Sul lato interno della porta. Per ogni battente max. 2 portautensili.

QUI É DOVE SBOCCIO



64 Aiuola rialzata



66 Belvedere®



70 DaVinci®



72 Frangivista



74 MonAmi®



75 Charly®



76 WoodStock®



aiuola-rialzata 2x1 argento-metallizzato



PUNTI DI FORZA

- estremamente durevole e stabile
- si monta velocemente - solo 8 viti
- altezza di lavoro ottimale

Sicurezza:

- protezione integrata per i roditori in tessuto di fibra di vetro

Funzionalità:

- protezione lumaca, bordo di falciatura, sopralzo, struttura sostegno piante e ripiano intermedio disponibili come accessori
- pratico svuotamento attraverso gli elementi laterali facili da aprire
- Predisposizione per l'impianto di irrigazione
- ideale anche per conservare il materiale di risulta da giardino!

Aiuola rialzata

COLTIVARE
IN MODO
INTELLIGENTE

Vista sui raccolti migliori

Le aiuole rialzate semplificano la coltivazione e massimizzano il raccolto. Prima di tutto, però, l'Aiuola Rialzata Biohort perfeziona l'hobby più bello del mondo con un design intelligente e con una funzionalità pratica. I dettagli raffinati rendono l'Aiuola Rialzata un'attrazione che offre molto di più della sola bellezza!



Mis. 2x1, grigio scuro metallizzato con sopralzo in grigio quarzo metallizzato



argento metallizzato



grigio quarzo metallizzato



grigio scuro metallizzato

Misure (in cm)

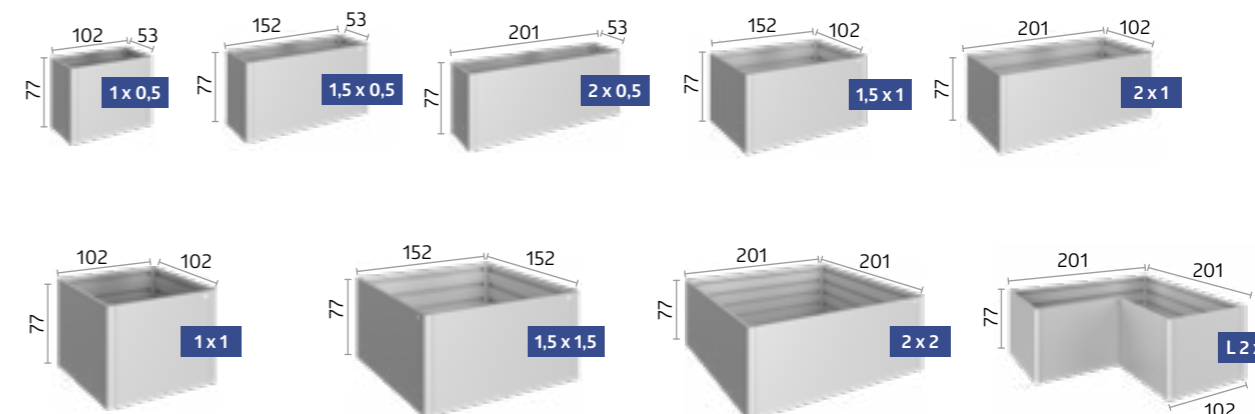

ACCESSORI OPZIONALI SI TROVANO ALLE PAGINE 68 - 69.



Belvedere® L150^{MAXI}, grigio quarzo metallizzato



PUNTI DI FORZA

- estremamente durevole e stabile
- si monta velocemente

Sicurezza:

- protezione integrata per i roditori in tessuto di fibra di vetro

Funzionalità:

- bordo di falciatura, struttura sostenimento piante, Parete protettiva e Inserto per piante disponibili come accessori
- Predisposizione per l'impianto di irrigazione

Dotazione di base:

- ripiano intermedio

Belvedere® DESIGN FIORIERA

Il colpo d'occhio per la terrazza

Con soli 0,5 metri di larghezza, il Belvedere® apre lo spazio per idee speciali: come vivace divisorio delle stanze, struttura la terrazza e il giardino e si adatta altrettanto perfettamente ai balconi. Questo vi offre possibilità di progettazione completamente nuove.



argento metallizzato

grigio quarzo metallizzato

grigio scuro metallizzato



Mis. L100, argento metallizzato con struttura sostenimento piante

Misure (in cm)

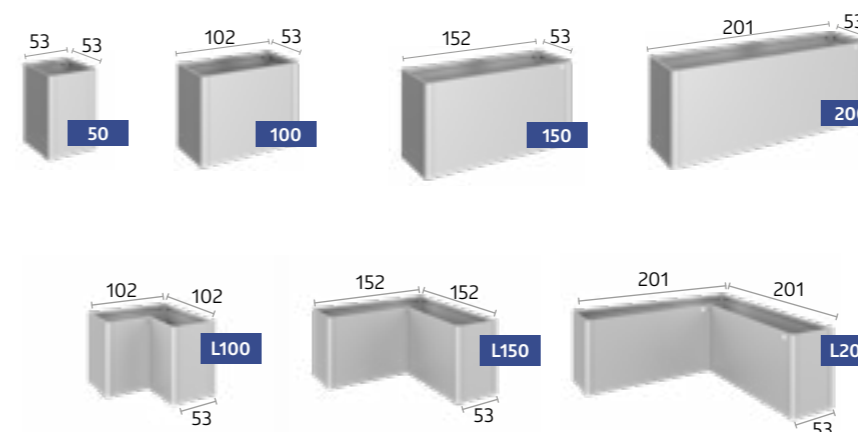

Consiglio: Tutti le dimensioni sono disponibili in tre altezze diverse!



ACCESSORI OPZIONALI SI TROVANO ALLE PAGINE 68 - 69.



DOTAZIONE DI BASE

ACCESSORI OPZIONALI

Aiuola rialzata
Belvedere®

01	Pannello scorrevole Pratico svuotamento grazie al pannello scorrevole.	✓	
02	Predisposizione per l'impianto di irrigazione Collegamenti per tubi per l'irrigazione sui lati corti (misura: 17 x 17 mm, ad eccezione di Aiuola Rialzata 2 x 2 e 1,5 x 1,5).	✓	✓
03	Protezione dai roditori Protezione integrata per i roditori in tessuto di fibra di vetro. È inserito prima del riempimento.	✓	✓
04	ripiano intermedio* Il piano intermedio riduce il volume del terreno, fa risparmiare costoso materiale di riempimento e tempo prezioso. Si posiziona semplicemente sulla seconda staffa dall'alto durante il montaggio.	★	✓
05	Sopralzo* Efficiente protezione antigelo con 4 pannelli scorrevoli a doppio strato che possono essere facilmente rimossi. A prova di tempesta e dotato di scarico dell'acqua piovana (adatto alle mis. 2 x 1). Non può essere combinato con la struttura sostenimento piante (09).	★	
06	Anti lumaca* Viene semplicemente posta sull'Aiuola rialzata. Si può combinare con il sopralzo (05). (Eccezione: Non per L 2 x 1)	★	
07	Bordo di falciatura* Il Bordo di falciatura è installato direttamente alla base e posto sul prato. Il Aiuola Rialzata viene quindi fissata al Bordo di falciatura (non può essere montato successivamente). Larghezza: 6,7 cm	★	★
08	Inserito per piante Inserito in plastica (dimensioni: 0,5 x 0,5 m) per una piantagione più semplice, è posizionato sul ripiano intermedio. I fori per il drenaggio possono essere trapanati facilmente.	★	
09	Struttura sostenimento piante* La struttura sostenimento piante viene montata direttamente sull'aiuola rialzata o sulla fioriera. Non può essere combinato con sopralzo (05) o antilumaca (06). Altezza: 91 cm	★	★
10	Frangivista con o senza Elemento vetro* In combinazione con la fioriera, il frangivista forma una delimitazione decorativa e serve anche come protezione dal vento. Non può essere combinato con sopralzo (05) o antilumaca (06). Altezza: 91 cm	★	
11	Varianti di altezza Le tre altezze rappresentano una soluzione versatile adatta ad ogni esigenza. Altezza: 45 cm (mini), 61 cm (midi) e 77 cm (maxi)	★	

* in lamiera d'acciaio zincata a caldo rivestita con vernice poliammidica.



01 Elemento scorrevole



02 Predisposizione per l'impianto di irrigazione



03 Protezione dai roditori



04 Ripiano intermedio



05 Sopralzo



06 Protezione lumaca



07 Bordo di falciatura



08 Inserito per piante



09 Struttura sostenimento piante



10 Parete protettiva con o senza Pannello vetro acrilico



11 Varianti di altezza

Siete alla ricerca di una soluzione personalizzata?

DaVinci®

SISTEMA DI FIORIERE →



PUNTI DI FORZA

- configurazione personalizzabile
- estremamente durevole
- Disponibili in varie lunghezze, altezze e combinazioni

Funzionalità:

- Frangivista e struttura sostenimento piante possono essere posizionati a tuo piacimento
- ideale come divisorio nella terrazza

Dotazione di base:

- ripiano intermedio



DaVinci®, grigio quarzo metallizzato
Combinazione di varie altezze, lunghezze, con Frangivista e struttura sostenimento piante

DaVinci®

VERSATILE SISTEMA DI FIORIERE

Personalizzazione illimitata

Progettate liberamente il sistema flessibile di fioriere DaVinci® secondo i vostri desideri. Dalla fioriera con diverse gradazioni di altezza sino al versatile frangivista, le possibilità sono illimitate. I moduli di base in diverse versioni possono essere combinati singolarmente. Grazie al configuratore 3D, il tuo Sistema di fioriere DaVinci® è visualizzabile con pochi clic.



argento metallizzato



grigio quarzo metallizzato



grigio scuro metallizzato



DaVinci® come fioriera
Combinazione di varie altezze e lunghezze.



3 altezze, 3 larghezze, 3 colori e innumerevoli possibilità

Altezze possibili da 45 cm a 77 cm e lunghezze da 50 cm a 200 cm.

Grazie al design modulare, non ci sono limiti ai vostri desideri. I moduli di base possono essere allineati da allineare. Frangivista e struttura sostenimento piante possono essere posizionati liberamente in base alle tue esigenze.

Configura subito il tuo Sistema di fioriere DaVinci®!
www.biohort.com/configuratore



Configura subito il tuo Sistema di fioriere DaVinci®!
Scansione www.biohort.com/configuratore o codice QR nella parte superiore.

Configurazioni flessibili, pratiche e versatili



DaVinci® come frangivista
Combinazione di diverse altezze, lunghezze e due elementi frangivista.

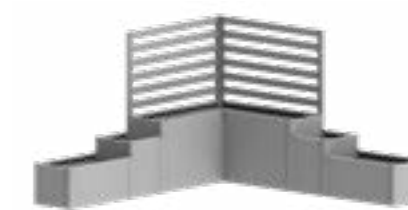

DaVinci® come confinamento della terrazza
Combinazione di diverse altezze, lunghezze e due strutture di sostenimento per le piante.



Frangivista con pannello vetro (opzionale), grigio quarzo metallizzato
Combinazione di varie altezze e lunghezze.



PUNTI DI FORZA

- configurazione personalizzabile
- estremamente durevole
- montaggio semplice
- visibilità, vento e protezione solare

Sicurezza:

- elevata resistenza al vento grazie all'ancoraggio al suolo

Funzionalità:

- possibilità di montaggio flessibile con o senza ancoraggio al muro di casa o simili
- Accessori di montaggio opzionali disponibili (vedere dettagli tecnici a pag. 87)

Frangivista

COLPO D'OCCHIO DECORATIVO

Un pezzo di privacy

Il nostro frangivista non solo protegge dai curiosi, ma offre anche protezione dal vento e dalla luce solare diretta. Grazie al semplice sistema a innesto, gli elementi sono singolarmente espandibili. Sia che si tratti di un appartamento indipendente o direttamente a un muro di casa. Il frangivista Biohort è la delimitazione perfetta per il vostro giardino.



argento metallizzato



grigio quarzo metallizzato



grigio scuro metallizzato

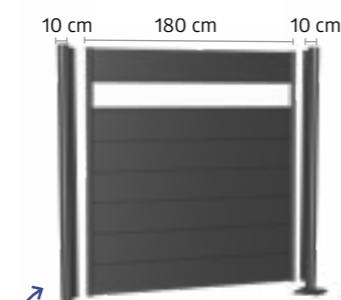

Parete protettiva composta da:
Elementi di protezione visiva e supporti

I supporti possono essere utilizzati sia come montanti laterali di chiusura, come montanti angolari o come elementi di collegamento tra due elementi di protezione visivi.

Misure (in cm, senza supporti)

Supporti:

Altezza regolabile: fino a 25 cm
Diametro: 10 cm

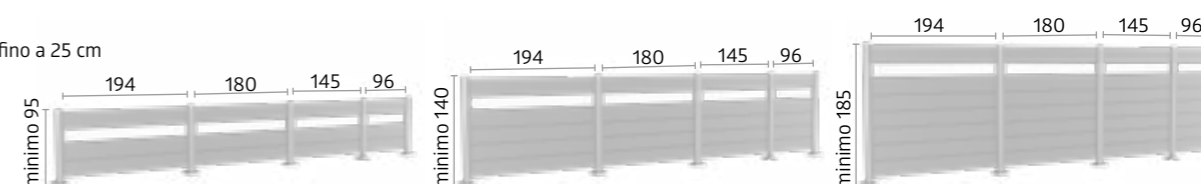

★ COMBINAZIONI POSSIBILI

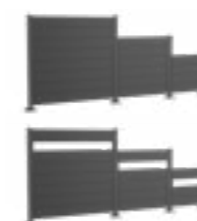

Componenti

Per il Frangivista sono necessari pannelli parete (con o senza Pannello vetro) e i relativi supporti.

Combinazioni Frangivista

Il Frangivista può essere esteso sia in linea retta che su diversi elementi angolari.

Tutte le larghezze e le altezze sono compatibili l'una con l'altra, consentendo così anche diverse gradazioni di altezza.



Variante 1: supporto da fissare, regolabile in altezza fino a 25 cm

La base della Piastra è imbullonata ad un basamento antigelo in calcestruzzo mediante tiranti (disponibili in opzione). Il montaggio su pannelli del patio o legno / WPC doghe non è sufficiente.



Variante 2: supporto da murare, regolabile in altezza fino a 25 cm

In questa variante, il supporto viene inserito direttamente nel basamento in calcestruzzo. Misure dei plinti di fondazione: minimo 50 x 50 cm (varia a seconda delle condizioni del pavimento) Profondità minima: 80 cm (varia a seconda dell'altezza di Frangivista)



Monami®, grigio scuro metallizzato

MonAmi®

COMPOSTIERA

Come mio "amico" nel giardino, la compostiera MonAmi® combina funzionalità con un aspetto elegante: Fuori con nobili superfici lisce, all'interno con tutto ciò che richiede un compostaggio efficiente. Due tubi di aerazione posizionati al centro garantiscono un tiraggio efficiente grazie all'effetto camino, mentre il traferro d'aria continuo sotto il coperchio trasporta il calore verso l'esterno. In questo modo anche il compostaggio diventa un'attrazione!

PUNTI DI FORZA

- estremamente durevole
- Funzionalità:**
 - protezione integrata per i roditori in tessuto di fibra di vetro
- Dotazione di base:**
 - processo di compostaggio ottimale tramite il sistema di areazione
 - pratico svuotamento grazie all'elemento anteriore scorrevole verso l'alto
 - pratica apertura del coperchio tramite pistone a gas

✓ DOTAZIONE DI BASE

Misure (in cm)

Volume:
725 l

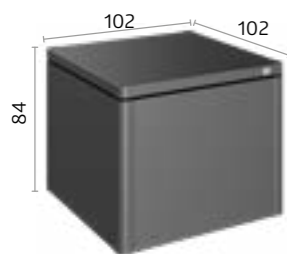

grigio scuro metallizzato

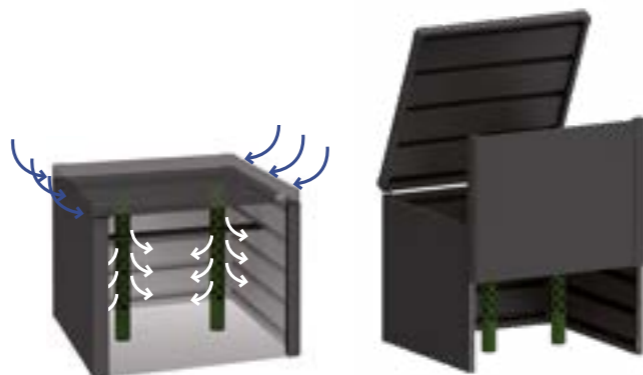

Tubi di ventilazione

I tubi di aerazione integrati provvedono ad apportare ossigeno in modo ottimale e facilitare la circolazione d'aria, garantendo un compostaggio efficiente.

Pannello scorrevole

pratico svuotamento grazie all'elemento anteriore scorrevole verso l'alto



Charly® mis. 2

Charly®

GARAGE PER ROBOT TAGLIAERBA

Un garage a riparo dalla pioggia è il minimo che un robot tagliaerba diligente si merita, ma anche un accessorio consigliabile per la protezione dei propri attrezzi! Il garage Charly® per robot tagliaerba, disponibile nelle due misure adatte ai modelli presenti sul mercato, offre il comfort necessario di cui tu e il tuo robot tagliaerba avete bisogno. Il coperchio apribile garantisce facile accesso al pannello di controllo.

PUNTI DI FORZA

- Sicurezza:**
 - coperchio apribile
 - parasigoli
 - fissaggio al pavimento con viti
- Funzionalità:**
 - facile accesso al pannello di controllo grazie al coperchio apribile

✓ DOTAZIONE DI BASE

Misure (in cm)

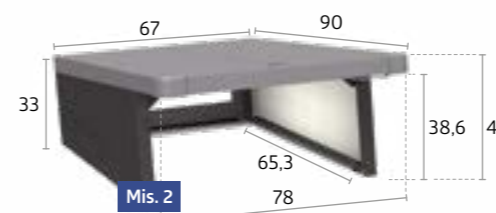

Coperchio:
grigio quarzo metallizzato



Pareti laterali:
grigio scuro metallizzato



Coperchio apribile

Il coperchio apribile con la serratura garantisce facile accesso al pannello di controllo.



WoodStock® mis. 230, grigio scuro metallizzato

WoodStock®

TALENTO VERSATILE

I camini sono apprezzati per creare atmosfere accoglienti e per riscaldare le giornate più fredde. Ma dove si può conservare la legna? La legnaia WoodStock® rappresenta la soluzione pratica e duratura a questa domanda. In estate offre molto spazio per i mobili e le attrezzature da giardino. Particolarmente pratica è la possibilità di fissaggio al muro della casa.

Dimensioni (in cm, dimensioni esterne incl. sporgenza del tetto)

Volume:
 Mis. 150: 2,1m³
 Mis. 230: 3,1m³
 possibile stoccaggio della legna in due file (lung. max. della legna: 35 cm)

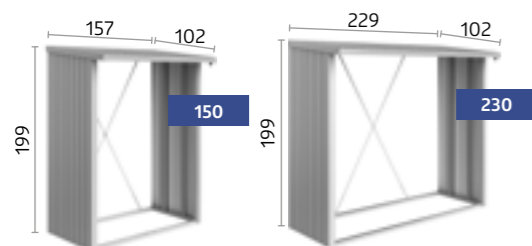

PUNTI DI FORZA

- stabilità grazie al robusto telaio tubolare in alluminio

Funzionalità:

- grondaia integrata nella parte anteriore con raccordo per il collegamento di tubi da 1 pollice
- polifunzionale, anche per utensili da giardino
- vari accessori disponibili

Dotazione di base:

- viti e ancoraggi per il fissaggio a terra

ACCESSORI OPZIONALI



1 Set di porte

Porta a due ante con serratura a cilindro con maniglia girevole e sistema di allestimento sul lato interno della porta, apertura della porta: 135 x 171 cm (L x A)

2 Pavimentazione in alluminio

La pavimentazione in lamiera bugnata di alta qualità protegge la legna e gli attrezzi dall'umidità del suolo.

3 Parete posteriore

in lamiera d'acciaio zincata a caldo laccata con vernice poliammidica.

DATI TECNICI

Panoramica casetta Neo

Neo	Misure	Dimensioni esterne* L x P x A (cm)	Dimensioni interne L x P x A (cm)	Dimensioni delle fondamenta L x P (cm)	Peso (kg)	Codice EAN		
						argento metallizzato	grigio quarzo metallizzato	grigio scuro metallizzato
con porta standard, apertura della porta: 83 x 200 cm (L x A), cerniera della porta a destra								
1A	180 x 180 x 222	164 x 164 x 208	173 x 173	173 x 173	170	9003414 81003 7	9003414 87003 1	9003414 85003 3
2A	180 x 236 x 222	164 x 220 x 208	173 x 229	173 x 229	205	9003414 81006 8	9003414 87006 2	9003414 85006 4
3A	180 x 292 x 222	164 x 276 x 208	173 x 285	173 x 285	266,7	9003414 81009 9	9003414 87009 3	9003414 85009 5
4A	180 x 348 x 222	164 x 332 x 208	173 x 341	173 x 341	296	9003414 81014 3	9003414 87014 7	9003414 85014 9
1B	236 x 180 x 222	220 x 164 x 208	229 x 173	229 x 173	205	9003414 81029 7	9003414 87029 1	9003414 85029 3
2B	236 x 236 x 222	220 x 220 x 208	229 x 229	229 x 229	230	9003414 81034 1	9003414 87034 5	9003414 85034 7
3B	236 x 292 x 222	220 x 276 x 208	229 x 285	229 x 285	308,4	9003414 81040 2	9003414 87040 6	9003414 85040 8
4B	236 x 348 x 222	220 x 332 x 208	229 x 341	229 x 341	343	9003414 81044 0	9003414 87044 4	9003414 85044 6
1C	292 x 180 x 222	276 x 164 x 208	285 x 173	285 x 173	265,2	9003414 81082 2	9003414 87082 6	9003414 85082 8
2C	292 x 236 x 222	276 x 220 x 208	285 x 229	285 x 229	293	9003414 81085 3	9003414 87085 7	9003414 85085 9
3C	292 x 292 x 222	276 x 276 x 208	285 x 285	285 x 285	378	9003414 81089 1	9003414 87089 5	9003414 85089 7
4C	292 x 348 x 222	276 x 332 x 208	285 x 341	285 x 341	415,8	9003414 81092 1	9003414 87092 5	9003414 85092 7
1D	348 x 180 x 222	332 x 164 x 208	341 x 173	341 x 173	295,1	9003414 82024 1	9003414 89024 4	9003414 86024 7
2D	348 x 236 x 222	332 x 220 x 208	341 x 229	341 x 229	339,7	9003414 82028 9	9003414 89028 2	9003414 86028 5
3D	348 x 292 x 222	332 x 276 x 208	341 x 285	341 x 285	421,2	9003414 82031 9	9003414 89031 2	9003414 86031 5
4D	348 x 348 x 222	332 x 332 x 208	341 x 341	341 x 341	462,1	9003414 82034 0	9003414 89034 3	9003414 86034 6
con porta doppia, apertura della porta: 167 x 200 cm (L x A)								
1B	236 x 180 x 222	220 x 164 x 208	229 x 173	229 x 173	215	9003414 81060 0	9003414 87060 4	9003414 85060 6
2B	236 x 236 x 222	220 x 220 x 208	229 x 229	229 x 229	240	9003414 81063 1	9003414 87063 5	9003414 85063 7
3B	236 x 292 x 222	220 x 276 x 208	229 x 285	229 x 285	320	9003414 81069 3	9003414 87069 7	9003414 85069 9
4B	236 x 348 x 222	220 x 332 x 208	229 x 341	229 x 341	354,1	9003414 81072 3	9003414 87072 7	9003414 85072 9
1C	292 x 180 x 222	276 x 164 x 208	285 x 173	285 x 173	276	9003414 82005 0	9003414 89005 3	9003414 86005 6
2C	292 x 236 x 222	276 x 220 x 208	285 x 229	285 x 229	304,6	9003414 82008 1	9003414 89008 4	9003414 86008 7
3C	292 x 292 x 222	276 x 276 x 208	285 x 285	285 x 285	389,1	9003414 82011 1	9003414 89011 4	9003414 86011 7
4C	292 x 348 x 222	276 x 332 x 208	285 x 341	285 x 341	427,9	9003414 82014 2	9003414 89014 5	9003414 86014 8
1D	348 x 180 x 222	332 x 164 x 208	341 x 173	341 x 173	309,8	9003414 82044 9	9003414 89044 2	9003414 86044 5
2D	348 x 236 x 222	332 x 220 x 208	341 x 229	341 x 229	350,8	9003414 82048 7	9003414 89048 0	9003414 86048 3
3D	348 x 292 x 222	332 x 276 x 208	341 x 285	341 x 285	432,6	9003414 82051 7	9003414 89051 0	9003414 86051 3
4D	348 x 348 x 222	332 x 332 x 208	341 x 341	341 x 341	473,4	9003414 82054 8	9003414 89054 1	9003414 86054 4
Estensione								
Tetto laterale per casetta porta attrezzi Neo								
2A-2D	300 x 235 x 220				186,7	9003414 81026 6	9003414 87026 0	9003414 85026 2
3A-3D	300 x 291 x 220				221,5	9003414 81036 5	9003414 87036 9	9003414 85036 1
4A-4D	300 x 347 x 220				248,2	9003414 81046 4	9003414 87046 8	9003414 85046 0
Parete laterale per tetto laterale casetta								
2A-2D	203 x 4,3 x 200				48,7	9003414 81028 0	9003414 87028 4	9003414 85028 6
3A-3D	259 x 4,3 x 200				60,5	9003414 81038 9	9003414 87038 3	9003414 85038 5
4A-4D	315 x 4,3 x 200				72,2	9003414 81048 8	9003414 87048 2	9003414 85048 4
Parete posteriore per tetto laterale								
2A-4D	299 x 4,3 x 200				63,5	9003414 81098 3	9003414 87098 7	9003414 85098 9
Elemento vetro acrilico per tettoia laterale casetta								
2A-4D	31,8 x 4,2 x 200				4,5	9003414 47934 0	9003414 47984 5	9003414 47954 8
FloraBoard per tettoia laterale								
2A-4D	84 x 24 x 197				7,3	9003414 47036 1	9003414 47086 6	9003414 47056 9

*punto più alto, compresa la sporgenza del tetto

Possibili combinazioni di colori

La casetta per attrezzi Neo è disponibile senza sovrapprezzo in diverse combinazioni di colore. Il colore del tetto e della porta può essere scelto in modo da differire dal colore delle pareti. Descrizione della variante: N. 1 sta per il colore argento metallizzato, N. 2 sta per il colore grigio quarzo metallizzato, N. 3 sta per il colore grigio scuro metallizzato

Variante:1.2	Variante:1.3	Variante:2.1	Variante:2.3	Variante:3.1	Variante:3.2
Colore della parete		Colore della parete		Colore della parete	
argento metallizzato		grigio quarzo metallizzato		grigio scuro metallizzato	
Colore della porta e del soffitto		Colore della porta e del soffitto		Colore della porta e del soffitto	
grigio quarzo metallizzato	grigio scuro metallizzato	argento metallizzato	grigio scuro metallizzato	argento metallizzato	grigio quarzo metallizzato



Misure	Codice EAN	Codice EAN	Codice EAN	Codice EAN	Codice EAN	Codice EAN
Il colore del tetto e della porta standard si discosta dal colore della casetta						
1A	9003414 81005 1	9003414 81004 4	9003414 87004 8	9003414 87005 5	9003414 85004 0	9003414 85005 7
2A	9003414 81008 2	9003414 81007 5	9003414 87007 9	9003414 87008 6	9003414 85007 1	9003414 85008 8
3A	9003414 81013 6	9003414 81010 5	9003414 87010 9	9003414 87013 0	9003414 85010 1	9003414 85013 2
4A	9003414 81017 4	9003414 81016 7	9003414 87016 1	9003414 87017 8	9003414 85016 3	9003414 85017 0
1B	9003414 81033 4	9003414 81030 3	9003414 87030 7	9003414 87033 8	9003414 85030 9	9003414 85033 0
2B	9003414 81039 6	9003414 81037 2	9003414 87037 6	9003414 87039 0	9003414 85037 8	9003414 85039 2
3B	9003414 81043 3	9003414 81041 9	9003414 87041 3	9003414 87043 7	9003414 85041 5	9003414 85043 9
4B	9003414 81049 5	9003414 81047 1	9003414 87047 5	9003414 87049 9	9003414 85047 7	9003414 85049 1
1C	9003414 81084 6	9003414 81083 9	9003414 87083 3	9003414 87084 0	9003414 85083 5	9003414 85084 2
2C	9003414 81087 7	9003414 81086 0	9003414 87086 4	9003414 87087 1	9003414 85086 6	9003414 85087 3
3C	9003414 81091 4	9003414 81090 7	9003414 87090 1	9003414 87091 8	9003414 85090 3	9003414 85091 0
4C	9003414 81094 5	9003414 81093 8	9003414 87093 2	9003414 87094 9	9003414 85093 4	9003414 85094 1
1D	9003414 82027 2	9003414 82026 5	9003414 89026 8	9003414 89027 5	9003414 86046 9	9003414 86027 8
2D	9003414 82030 2	9003414 82029 6	9003414 89029 9	9003414 89030 5	9003414 86029 2	9003414 86030 8
3D	9003414 82033 3	9003414 82032 6	9003414 89032 9	9003414 89033 6	9003414 86032 2	9003414 86033 9
4D	9003414 82037 1	9003414 82036 4	9003414 89036 7	9003414 89037 4	9003414 86036 0	9003414 86037 7
Il colore del tetto e della doppia porta si discosta dal colore della casetta						
1B	9003414 81062 4	9003414 81061 7	9003414 87061 1	9003414 87062 8	9003414 85061 3	9003414 85062 0
2B	9003414 81067 9	9003414 81064 8	9003414 87064 2	9003414 87067 3	9003414 85064 4	9003414 85067 5
3B	9003414 81071 6	9003414 81070 9	9003414 87070 3	9003414 87071 0	9003414 85070 5	9003414 85071 2
4B	9003414 81074 7	9003414 81073 0	9003414 87073 4	9003414 87074 1	9003414 85073 6	9003414 85074 3
1C	9003414 82007 4	9003414 82006 7	9003414 89006 0	9003414 89007 7	9003414 86006 3	9003414 86007 0
2C	9003414 82010 4	9003414 82009 8	9003414 89009 1	9003414 89010 7	9003414 86009 4	9003414 86010 0
3C	9003414 82013 5	9003414 82012 8	9003414 89012 1	9003414 89013 8	9003414 86012 4	9003414 86013 1
4C	9003414 82017 3	9003414 82016 6	9003414 89016 9	9003414 89017 6	9003414 86016 2	9003414 86017 9
1D	9003414 82047 0	9003414 82046 3	9003414 89046 6	9003414 89047 3	9003414 86026 1	9003414 86047 6
2D	9003414 82050 0	9003414 82049 4	9003414 89049 7	9003414 89050 3	9003414 86049 0	9003414 86050 6
3D	9003414 82053 1	9003414 82052 4	9003414 89052 7	9003414 89053 4	9003414 86052 0	9003414 86053 7
4D	9003414 82057 9	9003414 82056 2	9003414 89056 5	9003414 89057 2	9003414 86056 8	9003414 86057 5

Accessori casetta Neo

Fondazione a viti di ancoraggio a terra	Codice EAN	Codice EAN	Codice EAN	Codice EAN
adatta per	Telaio perimetrale in alluminio	Pavimentazione in alluminio	SmartBase	SmartBase ^{PLUS}
Neo				
1A	9003414 41014 5	9003414 48014 8	9003414 43950 4	9003414 43450 9
1B / 2A	9003414 41024 4	9003414 48024 7	9003414 43954 2	9003414 43454 7
1C / 3A	9003414 41034 3	9003414 48034 6	9003414 43955 9	9003414 43455 4
1D / 4A	9003414 41044 2	9003414 48044 5	9003414 43956 6	9003414 43456 1
2B	9003414 41040 4	9003414 48040 7	9003414 43918 4	9003414 43418 9
2C / 3B	9003414 41054 1	9003414 48054 4	9003414 43960 3	9003414 43460 8
2D / 4B	9003414 41067 1	9003414 48064 3	9003414 43962 7	9003414 43462 2
3C	9003414 41074 9	9003414 48074 2	9003414 43965 8	9003414 43465 3
3D / 4C	9003414 41084 8	9003414 48084 1	9003414 43970 2	9003414 43470 7
4D	9003414 41094 7	9003414 48094 0	9003414 43974 0	9003414 43474 5
AVVERTENZA: Le punte a percussione possono essere noleggiate presso negozi specializzati ben forniti, la punta necessaria è disponibile anche presso Biohort.				
Trapano Ø 40 x 600 mm per supporto SDS-MAX Ø 18 mm (per SmartBase ^{PLUS})				9003414 43410 3
AVVERTENZA: In combinazione con una porta supplementare, è necessario un pacchetto aggiuntivo per SmartBase e SmartBase ^{PLUS} .				
pacchetto aggiuntivo per le fondamenta			9003414 43505 6	9003414 43405 9

Accessori casetta Neo

Arredamento interno		Codice EAN	Codice EAN
adatta per		Rivestimento interno	
Porta standard	Porta a due battenti	Coibentazione	
1A		9003414 46051 5	9003414 46081 2
1B / 2A		9003414 46052 2	9003414 46082 9
	1B	9003414 46053 9	9003414 46081 2
1C / 3A		9003414 46056 0	9003414 46084 3
	1C	9003414 46057 7	9003414 46082 9
1D / 4A		9003414 46058 4	9003414 46086 7
	1D	9003414 46061 4	9003414 46084 3
2B		9003414 46054 6	9003414 46084 3
	2B	9003414 46055 3	9003414 46082 9
2C / 3B		9003414 46059 1	9003414 46086 7
	2C / 3B	9003414 46060 7	9003414 46084 3
2D / 4B		9003414 46062 1	9003414 46088 1
	2D / 4B	9003414 46064 5	9003414 46086 7
3C		9003414 46063 8	9003414 46088 1
	3C	9003414 46065 2	9003414 46086 7
3D / 4C		9003414 46066 9	9003414 46090 4
	3D / 4C	9003414 46067 6	9003414 46088 1
4D		9003414 46068 3	9003414 46093 5
	4D	9003414 46069 0	9003414 46090 4

Accessori	Dimensioni L x P x A (cm)	Codice EAN		
nel relativo colore		argento met.	grigio quarzo met.	grigio scuro met.
Elemento in vetro acrilico	32 x 3,3 x 207	9003414 47034 7	9003414 47084 2	9003414 47054 5
Porta supplementare	83 x 3 x 203	9003414 81002 0	9003414 87002 4	9003414 85002 6
Portautensili	set da 2 pezzi 30 x 5 x 3,5	9003414 47032 3	9003414 47082 8	9003414 47052 1
FloraBoard	84 x 24 x 205	9003414 47035 4	9003414 47085 9	9003414 47055 2

Accessori	Dimensioni L x P x A (cm)	Codice EAN
in lamiera d'acciaio zincato a caldo, rivestimento grigio-bianco		
Ripiani	set da 2 pezzi 56 x 26 x 17,3	9003414 45040 0
	set da 4 pezzi 56 x 26 x 17,3	9003414 45050 9
	set da 2 pezzi 56 x 44,5 x 17,3	9003414 45060 8
Cesto estraibile	con binario a parete 56 x 34 x 20	9003414 47073 6
Set di ganci	diversi tipi di combinazioni di ganci per manici e pale 56 x 23 x 10	9003414 47072 9
Ganci portattrezzi	set da 2 pezzi 28 x 10,4 x 17,2	9003414 47021 7
Rampa da soglia	solo per porta doppia e telaio a pavimento 170,5 x 9,1 x 3	9003414 41001 5
BikeLift®	Standard 28 x 41 x 185	9003414 49052 9
	Con dispositivo girevole 28 x 56 x 183	9003414 49053 6
Gancio per bicicletta "BikeMax"	set da 1 pezzo 14,5 x 8 x 205,5	9003414 49030 7
Rastrelliera "BikeHolder"	set per 2 biciclette 56 x 17,7 x 33	9003414 49032 1
Pannello di montaggio elettrico	28 x 4 x 204	9003414 46034 8
Luce a LED	44 x 4 x 1,5	9003414 46041 6









Dépendance CasaNova®



Disponibile in **tre colori** e **nove misure**.
Tutte le varianti, accessori e dettagli tecnici sono consultabili nel catalogo extra o al link www.biohort.com/casanova.



OPUSCOLO EXTRA
richiedi il catalogo al link www.biohort.com

Panoramica per cassette Highline®, Panorama®, AvantGarde®

HighLine®	Misura	Dimensioni esterne*	Dimensioni interne	Dimensioni delle fondamenta	Peso (kg)	Codice EAN		
		L x P x A (cm)	L x P x A (cm)	L x P (cm)		argento metallizzato	grigio quarzo metallizzato	grigio scuro metallizzato
con porta standard, apertura della porta: 76 x 182 cm (L x A), cerniera della porta a destra								
	H5	155 x 275 x 222	132 x 252 x 210	257 x 137	197	9003414 83010 3	9003414 88010 8	9003414 84010 2
	H1	275 x 155 x 222	252 x 132 x 210	137 x 257	187	9003414 83020 2	9003414 88020 7	9003414 84020 1
	H2	275 x 195 x 222	252 x 172 x 210	257 x 177	205	9003414 83030 1	9003414 88030 6	9003414 84030 0
	H3	275 x 235 x 222	252 x 212 x 210	257 x 217	237	9003414 83040 0	9003414 88040 5	9003414 84040 9
	H4	275 x 275 x 222	252 x 252 x 210	257 x 257	256	9003414 83050 9	9003414 88050 4	9003414 84050 8
	H5	275 x 315 x 222	252 x 292 x 210	257 x 297	287	9003414 83060 8	9003414 88060 3	9003414 84060 7
con porta doppia, apertura della porta: 155 x 182 cm (L x A)								
	H1	275 x 155 x 222	252 x 132 x 210	257 x 137	197	9003414 83029 5	9003414 88029 0	9003414 84029 4
	H2	275 x 195 x 222	252 x 172 x 210	257 x 177	215	9003414 83039 4	9003414 88039 9	9003414 84039 3
	H3	275 x 235 x 222	252 x 212 x 210	257 x 217	247	9003414 83049 3	9003414 88049 8	9003414 84049 2
	H4	275 x 275 x 222	252 x 252 x 210	257 x 257	265	9003414 83059 2	9003414 88059 7	9003414 84059 1
	H5	275 x 315 x 222	252 x 292 x 210	257 x 297	297	9003414 83069 1	9003414 88069 6	9003414 84069 0
Estensione	Tettoia laterale mis. Per cassetta porta attrezzi Highline®, larghezza: 150 cm							
	H2	150 x 195 x 222			66,6	9003414 83836 9	9003414 88836 4	9003414 84836 8
	H3	150 x 235 x 222			76,6	9003414 83846 8	9003414 88846 3	9003414 84846 7
	H4	150 x 275 x 222			84,1	9003414 83856 7	9003414 88856 2	9003414 84856 6
	H5	150 x 315 x 222			93,5	9003414 83866 6	9003414 88866 1	9003414 84866 5
	Tettoia laterale mis. L per cassetta porta attrezzi Highline®, larghezza: 282 cm							
	H2	282 x 195 x 222			102	9003414 83036 3	9003414 88036 8	9003414 84036 2
	H3	282 x 235 x 222			119	9003414 83046 2	9003414 88046 7	9003414 84046 1
	H4	282 x 275 x 222			128	9003414 83056 1	9003414 88056 6	9003414 84056 0
	H5	282 x 315 x 222			137	9003414 83066 0	9003414 88066 5	9003414 84066 9
	Parete laterale per la tettoia laterale mis. S e mis. L							
	H2	157 x 2,5 x 181			33	9003414 83038 7	9003414 88038 2	9003414 84038 6
	H3	197 x 2,5 x 181			42	9003414 83048 6	9003414 88048 1	9003414 84048 5
	H4	237 x 2,5 x 181			44	9003414 83058 5	9003414 88058 0	9003414 84058 4
	H5	277 x 2,5 x 181			57	9003414 83068 4	9003414 88068 9	9003414 84068 3
	Parete posteriore per la tettoia laterale mis. S, larghezza: 150 cm							
	S	134 x 4 x 181			29,4	9003414 83097 4	9003414 88097 9	9003414 84097 3
	Parete posteriore per la tettoia laterale mis. L, larghezza: 282 cm							
	L	266 x 4 x 181			55	9003414 83098 1	9003414 88098 6	9003414 84098 0
Panorama®	con porta standard, apertura della porta: 76 x 182 cm (L x A), cerniera della porta a destra							
	P1	273 x 158 x 227	252 x 132 x 220	257 x 137	183	9003414 13020 3	9003414 18020 8	9003414 14020 2
	P2	273 x 198 x 227	252 x 172 x 220	257 x 177	202	9003414 13030 2	9003414 18030 7	9003414 14030 1
	P3	273 x 238 x 227	252 x 212 x 220	257 x 217	225	9003414 13040 1	9003414 18040 6	9003414 14040 0
	P4	273 x 278 x 227	252 x 252 x 220	257 x 257	250	9003414 13050 0	9003414 18050 5	9003414 14050 9
	P5	273 x 318 x 227	252 x 292 x 220	257 x 297	270	9003414 13060 9	9003414 18060 4	9003414 14060 8
con porta doppia, apertura della porta: 155 x 182 cm (L x A)								
	P1	273 x 158 x 227	252 x 132 x 220	257 x 137	193	9003414 13029 6	9003414 18029 1	9003414 14029 5
	P2	273 x 198 x 227	252 x 172 x 220	257 x 177	212	9003414 13039 5	9003414 18039 0	9003414 14039 4
	P3	273 x 238 x 227	252 x 212 x 220	257 x 217	235	9003414 13049 4	9003414 18049 9	9003414 14049 3
	P4	273 x 278 x 227	252 x 252 x 220	257 x 257	260	9003414 13059 3	9003414 18059 8	9003414 14059 2
	P5	273 x 318 x 227	252 x 292 x 220	257 x 297	280	9003414 13069 2	9003414 18069 7	9003414 14069 1
AvantGarde®	con porta standard, apertura della porta: 76 x 182 cm (L x A), cerniera della porta a destra							
	A1	180 x 220 x 218	172 x 172 x 209	177 x 177	138	9003414 15010 2	9003414 19010 8	9003414 17010 0
	A2	180 x 260 x 218	172 x 212 x 209	177 x 217	156	9003414 15020 1	9003414 19020 7	9003414 17020 9
	A3	180 x 300 x 218	172 x 252 x 209	177 x 257	171	9003414 15030 0	9003414 19030 6	9003414 17030 8
	A4	180 x 380 x 222	172 x 332 x 209	177 x 337	214	9003414 15040 9	9003414 19040 5	9003414 17040 7
	A5	260 x 220 x 218	252 x 172 x 209	257 x 177	170	9003414 15050 8	9003414 19050 4	9003414 17050 6
	A6	260 x 260 x 218	252 x 212 x 209	257 x 217	192	9003414 15060 7	9003414 19060 3	9003414 17060 5
	A7	260 x 300 x 218	252 x 252 x 209	257 x 257	204	9003414 15070 6	9003414 19070 2	9003414 17070 4
	A8	260 x 380 x 222	252 x 332 x 209	257 x 337	256	9003414 15080 5	9003414 19080 1	9003414 17080 3
con porta doppia, apertura della porta: A1 - A4: 139 x 182 cm (L x A) A5 - A8: 155 x 182 cm (L x A)								
	A1	180 x 220 x 218	172 x 172 x 209	177 x 177	148	9003414 15019 5	9003414 19019 1	9003414 17019 3
	A2	180 x 260 x 218	172 x 212 x 209	177 x 217	166	9003414 15029 4	9003414 19029 0	9003414 17029 2
	A3	180 x 300 x 218	172 x 252 x 209	177 x 257	181	9003414 15039 3	9003414 19039 9	9003414 17039 1
	A4	180 x 380 x 222	172 x 332 x 209	177 x 337	230	9003414 15049 2	9003414 19049 8	9003414 17049 0
	A5	260 x 220 x 218	252 x 172 x 209	257 x 177	180	9003414 15059 1	9003414 19059 7	9003414 17059 9
	A6	260 x 260 x 218	252 x 212 x 209	257 x 217	202	9003414 15069 0	9003414 19069 6	9003414 17069 8
	A7	260 x 300 x 218	252 x 252 x 209	257 x 257	219	9003414 15079 9	9003414 19079 5	9003414 17079 7
	A8	260 x 380 x 222	252 x 332 x 209	257 x 337	266	9003414 15089 8	9003414 19089 4	9003414 17089 6

* punto più alto, compresa la sporgenza del tetto

Accessori per cassette Highline®, Panorama®, AvantGarde®

Fondazione a viti di ancoraggio a terra			Codice EAN	Codice EAN	Codice EAN	Codice EAN
adatta per			Telaio perimetrale in alluminio	Pavimentazione in alluminio	SmartBase	SmartBase ^{PLUS}
HighLine®	Panorama®	AvantGarde®				
H1 / HS	P1	A3 / A5	9003414 41022 0	9003414 48022 3	9003414 43952 8	9003414 43452 3
H2	P2	A6	9003414 41041 1	9003414 48041 4	9003414 43958 0	9003414 43458 5
H3	P3	A7	9003414 41042 8	9003414 48042 1	9003414 43963 4	9003414 43463 9
H4	P4	A8	9003414 41051 0	9003414 48051 3	9003414 43968 9	9003414 43468 4
H5	P5		9003414 41062 6	9003414 48062 9	9003414 43973 3	9003414 43473 8
		A1	9003414 41031 2	9003414 48031 5	9003414 43946 7	9003414 43446 2
		A2	9003414 41071 8	9003414 48071 1	9003414 43988 7	9003414 43488 2
		A4	9003414 41081 7	9003414 48081 0	9003414 43976 4	9003414 43476 9
		A8	9003414 41061 9	9003414 48061 2	9003414 43978 8	9003414 43478 3
AVVERTENZA: Le punte a percussione possono essere noleggiate presso negozi specializzati ben forniti, la punta necessaria è disponibile anche presso Biohort.						
Trapano Ø 40 x 600 mm per supporto SDS-MAX Ø 18 mm (per SmartBase ^{PLUS})						9003414 43410 3
AVVERTENZA: In combinazione con una porta supplementare, è necessario un pacchetto aggiuntivo per SmartBase e SmartBase ^{PLUS} .						
pacchetto aggiuntivo per le fondamenta					9003414 43505 6	9003414 43405 9
Accessori		Dimensioni L x P x A (cm) / colore				
nel relativo colore				HighLine®	Panorama®	AvantGarde®
Porta supplementare	con maniglie in acciaio inox	argento metallizzato		9003414 83002 8	9003414 83002 8	9003414 83002 8
		grigio quarzo metallizzato		9003414 88002 3	9003414 88002 3	9003414 88002 3
		grigio scuro metallizzato		9003414 84002 7	9003414 84002 7	9003414 84002 7
Set tubi pluviali		argento metallizzato		9003414 44025 8	9003414 44024 1	9003414 44022 7
		grigio quarzo metallizzato		9003414 44085 2	9003414 44084 5	9003414 44082 1
		grigio scuro metallizzato		9003414 44065 4	9003414 44064 7	9003414 44062 3
FloraBoard		argento metallizzato		9003414 47030 9	9003414 47030 9	9003414 47030 9
		grigio quarzo metallizzato		9003414 47080 4	9003414 47080 4	9003414 47080 4
		grigio scuro metallizzato		9003414 47050 7	9003414 47050 7	9003414 47050 7
Portautensili	set da 2 pezzi	argento metallizzato		9003414 47031 6	9003414 47031 6	9003414 47031 6
		grigio quarzo metallizzato		9003414 47081 1	9003414 47081 1	9003414 47081 1
		grigio scuro metallizzato		9003414 47051 4	9003414 47051 4	9003414 47051 4
in lamiera d'acciaio zincato a caldo						
Montanti	set da 2 pezzi	4 x 4 x 185		9003414 46021 8	9003414 46021 8	9003414 46021 8
Ripiani	set da 2 pezzi	72 x 24,5 x 7		9003414 45010 3	9003414 45010 3	9003414 45010 3
	set da 4 pezzi	72 x 24,5 x 7		9003414 45020 2	9003414 45020 2	9003414 45020 2
	set da 2 pezzi	72 x 43,5 x 7		9003414 45030 1	9003414 45030 1	9003414 45030 1
Tavolo ribaltabile		69,2 x 57,5 x 40		9003414 40011 5	9003414 40011 5	9003414 40011 5
Cesto estraibile	con binario a parete	67 x 34 x 20		9003414 47071 2	9003414 47071 2	9003414 47071 2
Set di ganci	diversi tipi di combinazioni di ganci per manici e pale	72 x 17 x 73		9003414 47070 5	9003414 47070 5	9003414 47070 5
Ganci portattrezzi	set da 4 pezzi	13 x 9,5 x 30		9003414 47020 0	9003414 47020 0	9003414 47020 0
Rampa da soglia	solo per porta doppia e telaio a pavimento	135 x 14,5 x 7		9003414 41000 8	9003414 41000 8	9003414 41000 8
BikeLift®	Standard	43 x 17 x 185		9003414 49050 5	9003414 49050 5	9003414 49050 5
	Con dispositivo girevole	57 x 17 x 185		9003414 49051 2	9003414 49051 2	9003414 49051 2
Gancio per bicicletta "BikeMax"	set da 1 pezzi	4 x 4 x 185		9003414 49011 6	9003414 49011 6	9003414 49011 6
	set da 2 pezzi	4 x 4 x 185		9003414 49021 5	9003414 49021 5	9003414 49021 5
Rastrelliera "BikeHolder"	set per 3 biciclette	72 x 10 x 33		9003414 49012 3	9003414 49012 3	9003414 49012 3
Pannello di montaggio elettrico						

Panoramica casetta Europa e Armadio per attrezzi

Europa	Misure	Dimensioni esterne*	Dimensioni interne	Dimensioni delle fondamenta	Peso (kg)	Codice EAN				
		L x P x A (cm)	L x P x A (cm)	L x P (cm)		argento metallizzato	grigio quarzo met.	grigio scuro met.	verde scuro	
Vano porta: 135 x 170 cm (L x A) porta supplementare e doppia porta extra larga su richiesta.										
	1	172 x 84 x 196	x 78 x 188	155 x 83	81	9003414 29010 5	9003414 22010 2	9003414 24010 0	9003414 23010 1	
	2	172 x 156 x 196	150 x 150 x 188	155 x 155	106	9003414 29020 4	9003414 22020 1	9003414 24020 9	9003414 23020 0	
	3	244 x 156 x 203	222 x 150 x 195	227 x 155	127	9003414 29030 3	9003414 22030 0	9003414 24030 8	9003414 23030 9	
	4	244 x 228 x 203	222 x 222 x 195	227 x 227	158	9003414 29040 2	9003414 22040 9	9003414 24040 7	9003414 23040 8	
	5	316 x 228 x 209	294 x 222 x 202	299 x 227	190	9003414 29050 1	9003414 22050 8	9003414 24050 6	9003414 23050 7	
	6	244 x 300 x 203	222 x 294 x 195	227 x 299	183	9003414 29060 0	9003414 22060 7	9003414 24060 5	9003414 23060 6	
	7	316 x 300 x 209	294 x 294 x 202	299 x 299	223	9003414 29070 9	9003414 22070 6	9003414 24070 4	9003414 23070 5	
	2A	244 x 84 x 203	222 x 78 x 195	227 x 83	102	9003414 29080 8	9003414 22080 5	9003414 24080 3	9003414 23080 4	
	4A	316 x 156 x 209	294 x 150 x 202	299 x 155	154	9003414 29090 7	9003414 22090 4	9003414 24090 2	9003414 23090 3	
Estensione										
tetto laterale per casetta Europa										
	2/3/4A	150 x 156 x 170			18	9003414 42019 9	9003414 42012 0	9003414 42014 4	9003414 42040 3	
	4 / 5	150 x 228 x 170			24	9003414 42029 8	9003414 42022 9	9003414 42024 3	9003414 42050 2	
	6 / 7	150 x 300 x 170			31	9003414 42039 7	9003414 42032 8	9003414 42034 2	9003414 42060 1	
elemento finestra per casetta Europa										
	per tutte le dimensioni	73,3 x 5 x 176			8,3	9003414 43060 0	9003414 43080 8	9003414 43050 1	9003414 43040 2	
Armadio per attrezzi										
Vano porta: Mis. 90: 65 x 170 cm (L x A), mis. 150 e 230: 135 x 170 cm (L x A)										
	90	93 x 83 x 182,5	88 x 78 x 177	93 x 83	52	9003414 34030 5	9003414 30030 9	9003414 31030 8	9003414 33030 6	
	150	155 x 83 x 182,5	150 x 78 x 177	155 x 83	71	9003414 34010 7	9003414 30010 1	9003414 31010 0	9003414 33010 8	
	230	230 x 83 x 182,5	222 x 78 x 177	227 x 83	90	9003414 34080 0	9003414 30080 4	9003414 31080 3	9003414 33080 1	

* punto più alto, compresa la sporgenza del tetto

Panoramica casetta Europa e Armadio per attrezzi

Fondazione a viti di ancoraggio a terra		Codice EAN	Codice EAN	Codice EAN	Codice EAN
adatta per		Telaio perimetrale in alluminio	Pavimentazione in alluminio	SmartBase	SmartBase ^{PLUS}
Europa	Armadio per attrezzi				
1	150	9003414 41010 7	9003414 48010 0	9003414 43901 6	9003414 43401 1
2		9003414 41020 6	9003414 48020 9	9003414 43906 1	9003414 43406 6
3		9003414 41030 5	9003414 48030 8	9003414 43912 2	9003414 43412 7
4		9003414 41040 4	9003414 48040 7	9003414 43918 4	9003414 43418 9
5 / 6		9003414 41050 3	9003414 48050 6	9003414 43923 8	9003414 43423 3
7		9003414 41070 1	9003414 48070 4	9003414 43930 6	9003414 43430 1
2A	230	9003414 41080 0	9003414 48080 3	9003414 43936 8	9003414 43436 3
4A		9003414 41090 9	9003414 48090 2	9003414 43942 9	9003414 43442 4
	90	9003414 41011 4	9003414 48011 7	9003414 43982 5	9003414 43482 0
AVVERTENZA: Le punte a percussione possono essere nolegiate presso negozi specializzati ben forniti, la punta necessaria è disponibile anche presso Biohort.					
Trapano Ø 40 x 600 mm per supporto SDS-MAX Ø 18 mm (per SmartBase ^{PLUS})					9003414 43410 3

Accessori	Dimensioni L x P x A (cm) / colore			
nel relativo colore			Europa	Armadio per attrezzi
Set tubi pluviali		argento metallizzato	9003414 44070 8	-
		grigio quarzo metallizzato	9003414 44080 7	-
		grigio scuro metallizzato	9003414 44050 0	-
		verde scuro	9003414 44040 1	-
in lamiera d'acciaio zincato a caldo				
Montanti	set da 2 pezzi	4 x 4 x 173	9003414 46020 1	9003414 46020 1
Ripiani	set da 2 pezzi	72 x 24,5 x 7	9003414 45010 3	9003414 45010 3
	set da 4 pezzi	72 x 24,5 x 7	9003414 45020 2	9003414 45020 2
	set da 2 pezzi	72 x 43,5 x 7	9003414 45030 1	9003414 45030 1
Tavolo ribaltabile		69,2 x 57,5 x 40	9003414 40011 5	9003414 40011 5
Cesto estraibile	con binario a parete	67 x 34 x 20	9003414 47071 2	9003414 47071 2
Set di ganci	diversi tipi di combinazioni di ganci per manici e pale	72 x 17 x 73	9003414 47070 5	9003414 47070 5
Ganci portattrezzi	set da 4 pezzi	13 x 9,5 x 30	9003414 47020 0	9003414 47020 0
Pannello di montaggio elettrico		28 x 6 x 172,5	9003414 46030 0	9003414 46030 0
Luce a LED		44 x 4 x 1,5	9003414 46041 6	9003414 46041 6
Rampa da soglia	solo per porta doppia e telaio a pavimento	135 x 14,5 x 7	9003414 41000 8	-

Accessori	Dimensioni L x P x A (cm) / colore			
in lamiera d'acciaio zincato a caldo				
BikeLift®	Standard	17 x 43 x 185	9003414 49050 5	-
	Con dispositivo girevole può essere montato solo centralmente sul parete posteriore	17 x 57 x 185	9003414 49051 2	-
Gancio per bicicletta "BikeMax"	set da 1 pezzi	4 x 4 x 173	9003414 49010 9	-
	set da 2 pezzi		9003414 49020 8	-
Rastrelliera "BikeHolder"	set per 3 biciclette	72 x 10 x 33	9003414 49012 3	-

Outdoor-Box / Garage per Biciclette / Box per i bidoni della spazzatura

Romeo®	Misure	Dimensioni esterne	Dimensioni interne	Volume	Peso	Codice EAN		
		L x P x A (cm)	L x P x A (cm)	(l)	(kg)	argento met.	grigio quarzo met.	grigio scuro met.
	M	132 x 57 x 140	127 x 46 x 135	800	52	9003414 55070 4	9003414 58070 1	9003414 56070 3
	L	132 x 87 x 140	127 x 76 x 135	1.300	66	9003414 55080 3	9003414 58080 0	9003414 56080 2
Accessori		adatto alle misure		Dimensioni L x P x A (cm)		Codice EAN		
Ripiani	M / L			61 x 43 x 40		9003414 75055 5		

LoungeBox®	Misure	Dimensioni esterne	Dimensioni interne	Volume	Peso	Codice EAN		
		L x P x A (cm)	L x P x A (cm)	(l)	(kg)	argento met.	grigio quarzo met.	grigio scuro met.
	160	160 x 70 x 83,5	159 x 66 x 77	850	43	9003414 64065 8	9003414 68065 4	9003414 65065 7
	200	200 x 85 x 90	199 x 80 x 81	1400	58	9003414 64075 7	9003414 68075 3	9003414 65075 6
Accessori		adatto alle misure		Dimensioni L x P x A (cm)		Codice EAN		
Retina portaoggetti		160 / 200		25 x 67 x 2		9003414 67010 5		
Cesto estraibile tipo B		160		54,5 x 50 x 20		9003414 67071 6		
Cesto estraibile tipo C		200		68,5 x 67 x 20		9003414 67072 3		

Baule da esterno	Misure	Dimensioni esterne	Dimensioni interne	Volume	Peso	Codice EAN				
		L x P x A (cm)	L x P x A (cm)	(l)	(kg)	bianco	argento met.	grigio quarzo met.	grigio scuro met.	bronzo met.
	100	101 x 46 x 61	92 x 37,5 x 56	195	17	9003414 61010 1	9003414 64010 8	9003414 68010 4	9003414 65010 7	9003414 62010 0
	130	134 x 62 x 71	125 x 53,5 x 66	460	27	9003414 61040 8	9003414 64040 5	9003414 68040 1	9003414 65040 4	9003414 62040 7
	160 ^{MIGH}	160 x 79 x 83	151 x 70,5 x 78	830	41	9003414 61060 6	9003414 64060 3	9003414 68060 9	9003414 65060 2	9003414 62060 5
	180	181 x 79 x 71	172 x 70,5 x 66	800	39	9003414 61030 9	9003414 64030 6	9003414 68030 2	9003414 65030 5	9003414 62030 8
	200	201 x 79 x 83	192 x 70,5 x 77,5	1050	52	9003414 61090 3	9003414 64090 0	9003414 68090 6	9003414 65090 9	9003414 62090 2
Accessori		adatto alle misure		Misure (cm)		Codice EAN				
Retina portaoggetti		per tutte le dimensioni		25 x 67 x 2		9003414 67010 5				
Cesto estraibile tipo A		100 / 160 / 180 / 200		67 x 34 x 20		9003414 67070 9				
Cesto estraibile tipo B		130		54,5 x 50 x 20		9003414 67071 6				
Cesto estraibile tipo C		160 / 180 / 200		68,5 x 67 x 20		9003414 67072 3				
Kit Paketbox		per tutte le dimensioni		16,5 x 26,5 x 5		9003414 67020 4				

PaketBox	Misure	Dimensioni esterne	Dimensioni interne	Volume	Peso	Codice EAN				
		L x P x A (cm)	L x P x A (cm)	(l)	(kg)	bianco	argento met.	grigio quarzo met.	grigio scuro met.	bronzo met.
	100	101 x 46 x 61	92 x 37,5 x 56	195	17,2	9003414 61910 4	9003414 64910 1	9003414 68910 7	9003414 65910 0	9003414 62910 3

MiniGarage	Dimensioni esterne	Dimensioni interne	Dimensioni delle fondamenta	Peso	Codice EAN	
	L x P x A (cm)	L x P x A (cm)	L x P (cm)	(kg)	argento metallizzato	grigio scuro metallizzato
	145 x 203 x 150	140 x 195 x 143,5	145 x 203	ca. 92,5	9003414 55040 7	9003414 56040 6
Accessori		Dimensioni L x P x A (cm)			Codice EAN	
Telaio perimetrale in alluminio				140 x 198 x 4	9003414 41032 9	
Pavimentazione in alluminio				131,6 x 189,7 x 0,2	9003414 48032 2	
SmartBase				117 x 140 x 18	9003414 43938 2	
SmartBase ^{PLUS}				117 x 140 x 65	9003414 43439 4	
Set di scaffali				77 x 26,8 x 14 ogni pavimento	9003414 45013 4	
Binario per biciclette				17,9 x 199,9 x 139,5	9003414 49014 7	
Pannello di montaggio elettrico				72 x 2,1 x 28	9003414 46039 3	
Luce a LED				44 x 4 x 1,5	9003414 46041 6	

Alex®	Combinazione di colori			Dimensioni esterne	Dimensioni interne	Volume	Peso	Codice EAN
	Pareti laterali	Porta e tetto	Variante	L x P x A (cm)	L x P x A (cm)	(l)	(kg)	
	argento metallizzato	argento met.	1	80 x 88 x 129	74,4 x 80 x 124,7	740	42,5	9003414 53063 8
		grigio quarzo met.	1.2	80 x 88 x 129	74,4 x 80 x 124,7	740	42,5	9003414 53068 3
		grigio scuro met.	1.3	80 x 88 x 129	74,4 x 80 x 124,7	740	42,5	9003414 53064 5
grigio quarzo metallizzato		grigio quarzo met.	2	80 x 88 x 129	74,4 x 80 x 124,7	740	42,5	9003414 58068 8
		argento met.	2.1	80 x 88 x 129	74,4 x 80 x 124,7	740	42,5	9003414 58063 3
		grigio scuro met.	2.3	80 x 88 x 129	74,4 x 80 x 124,7	740	42,5	9003414 58064 0
grigio scuro metallizzato		grigio scuro met.	3	80 x 88 x 129	74,4 x 80 x 124,7	740	42,5	9003414 54064 4
		argento met.	3.1	80 x 88 x 129	74,4 x 80 x 124,7	740	42,5	9003414 54063 7
		grigio quarzo met.	3.2	80 x 88 x 129	74,4 x 80 x 124,7	740	42,5	9003414 54068 2

Se si ordinano 3 o più copri bidoni Alex®, viene concesso uno sconto cumulativo.

Accessori	Codice EAN		
	argento metallizzato	grigio quarzo metallizzato	grigio scuro metallizzato
Elemento di collegamento	für 2 pz. Alex® (Una connessione) 9003414 53067 6	9003414 58067 1	9003414 54067 5
	für 3 pz. Alex® (Due collegamenti) 9003414 53069 0	9003414 58069 5	9003414 54069 9
Serratura a cilindro con la stessa chiave	für 2 pz. Alex® 9003414 50040 2	9003414 50040 2	9003414 50040 2
	für 3 pz. Alex® 9003414 50041 9	9003414 50041 9	9003414 50041 9
Ripiani	72 x 43,5 x 7	9003414 45030 1	
Montanti	122 x 3 x 3	9003414 46022 5	

StoreMax®	Misure	Dimensioni esterne	Dimensioni interne	Volume	Peso	Codice EAN		
		L x P x A (cm)	L x P x A (cm)	(l)	(kg)	argento met.	grigio quarzo met.	grigio scuro met.
	120	117 x 73 x 109	114 x 62	740	41	9003414 72060 2	9003414 70060 4	9003414 73060 1
	160	163 x 78 x 120	160 x 67	1200	60	9003414 72010 7	9003414 70010 9	9003414 73010 6
	190	190 x 97 x 136	188 x 86	2080	74	9003414 72020 6	9003414 70020 8	9003414 73020 5
Accessori	adatto alle misure	Dimensioni L x P x A (cm)			Codice EAN			
Set di scaffali angolari	120 / 160	54 x 54 x 53,5			9003414 74010 5			
Ripiano intermedio	160	160 (2 x 80) x 59,5 x 53,5			9003414 75010 4			
	190	187 (2 x 93,5) x 74,5 x 53,5			9003414 75020 3			
Set di scaffali	190	72 x 24,5 x 53,5			9003414 74020 4			
Rastrelliera "BikeHolder"	190	72 x 15 x 33			9003414 74030 3			

HighBoard	Misure	Dimensioni esterne	Dimensioni interne	Volume	Peso	Codice EAN		
		L x P x A (cm)	L x P x A (cm)	(l)	(kg)	argento met.	grigio quarzo met.	grigio scuro met.
	160	160 x 70 x 118	156 x 62 x 113	1150	67,5	9003414 72015 2	9003414 70015 4	9003414 73015 1
	200	200 x 84 x 127	195 x 76 x 120	2150	90	9003414 72025 1	9003414 70025 3	9003414 73025 0
Accessori	adatto alle misure	Dimensioni L x P x A (cm)			Codice EAN			
Portautensili	160 / 200	51,6 x 3,5 x 5			9003414 47031 6 9003414 47081 1 9003414 47051 4			
Retina portaoggetti	160 / 200	25 x 67 x 2			9003414 67010 5			
Ripiano intermedio	160	78 x 30 x 53,5 per ogni pavimento (4 parti)			9003414 75015 9			
	200	97 x 74 x 53,5 per ogni pavimento (2 parti)			9003414 75025 8			
Cesto estraibile tipo B	160	54,5 x 50 x 20			9003414 67071 6			
Cesto estraibile tipo C	200	68,5 x 67 x 20			9003414 67072 3			
Rastrelliera "BikeHolder"	200	72 x 10 x 33			9003414 49012 3			
Pannello di montaggio elettrico	200	58 x 2 x 23			9003414 46032 4			

Aiutante in giardino

WoodStock®	Misure	Dimensioni esterne*	Dimensioni interne	Dimensioni delle fondamenta	Volume	Peso	Codice EAN		
		L x P x A (cm)	L x P	L x P (cm)	(m³)	(kg)	argento met.	grigio quarzo met.	grigio scuro met.
	150	157 x 102 x 199	142 x 70	155 x 83	2,1	37	9003414 35010 6	9003414 38010 3	9003414 37010 4
	230	229 x 102 x 199	214 x 70	227 x 83	3,1	47	9003414 35020 5	9003414 38020 2	9003414 37020 3
Accessori	adatto alle misure	Dimensioni L x P x A (cm)			Codice EAN				
Parete posteriore	150	145,5 x 1,1 x 196,5			9003414 35012 0 9003414 38012 7 9003414 37012 8				
	230	217,5 x 1,1 x 196,5			9003414 35022 9 9003414 38022 6 9003414 37022 7				
Set di porte	150	157 x 5 x 171			9003414 35001 4 9003414 38001 1 9003414 37001 2				
	230	229 x 5 x 171			9003414 35002 1 9003414 38002 8 9003414 37002 9				
Pavimentazione in alluminio	150	141,5 x 69,5 x 0,2			9003414 48010 0				
	230	213,5 x 69,5 x 0,2			9003414 48080 3				

*punto più alto, compresa la sporgenza del tetto

MonAmi®	Dimensioni esterne	Dimensioni interne	Volume	Peso	Codice EAN
	L x P x A (cm)	L x P x A (cm)	(l)	(kg)	grigio scuro metallizzato
	102 x 102 x 84	95 x 95 x 74	725	54	9003414 65026 8

Charly®	Misure	Dimensioni esterne	Peso	Codice EAN
		L x P x A (cm)	(kg)	
	2	78 x 90 x 49	12	9003414 68082 1

Aiuola rialzata	Misure	Dimensioni esterne	Dimensioni interne	Volume	Peso	Codice EAN		
		L x P x A (cm)	L x P x A (cm)	(l)	(kg)	argento met.	grigio quarzo met.	grigio scuro met.
	1 x 0,5	102 x 53 x 77	95 x 46 x 77	340	29	9003414 64012 2	9003414 68012 8	9003414 65012 1
	1 x 1	102 x 102 x 77	95 x 95 x 77	695	35	9003414 64005 4	9003414 68005 0	9003414 65005 3
	1,5 x 0,5	152 x 53 x 77	145 x 46 x 77	515	36	9003414 64028 3	9003414 68028 9	9003414 65028 2
	1,5 x 1	152 x 102 x 77	145 x 95 x 77	1060	43	9003414 64018 4	9003414 68018 0	9003414 65018 3
	1,5 x 1,5	152 x 152 x 77	145 x 145 x 77	1620	50	9003414 64048 1	9003414 68048 7	9003414 65048 0
	2 x 0,5	201 x 53 x 77	194 x 46 x 77	685	43	9003414 64022 1	9003414 68022 7	9003414 65022 0
	2 x 1	201 x 102 x 77	194 x 95 x 77	1450	49,6	9003414 64015 3	9003414 68015 9	9003414 65015 2
	2 x 2	201 x 201 x 77	194 x 194 x 77	2900	64	9003414 64035 1	9003414 68035 7	9003414 65035 0
	L 2 x 1	201 x 201 x 77	194 x 194 x 77	2180	68	9003414 64025 2	9003414 68025 8	9003414 65025 1

Accessori	adatto alle misure	Dimensioni L x P x A (cm)	Codice EAN		
			argento met.	grigio quarzo met.	grigio scuro met.
Anti lumaca	1 x 0,5	110 x 61 x 4,2	9003414 16349 2	9003414 16351 5	9003414 16350 8
	1 x 1	110 x 110 x 4,2	9003414 16370 6	9003414 16372 0	9003414 16371 3
	1,5 x 0,5	160 x 61 x 4,2	9003414 16367 6	9003414 16369 0	9003414 16368 3
	2 x 0,5	209 x 61 x 4,2	9003414 16355 3	9003414 16357 7	9003414 16356 0
	1,5 x 1	160 x 61 x 4,2	9003414 16364 5	9003414 16366 9	9003414 16365 2
	2 x 1	209 x 110 x 4,2	9003414 16352 2	9003414 16354 6	9003414 16353 9
Sopralzo	1,5 x 1,5	160 x 160 x 4,2	9003414 16361 4	9003414 16363 8	9003414 16362 1
	2 x 2	209 x 209 x 4,2	9003414 16373 7	9003414 16375 1	9003414 16374 4
	2 x 1	200 x 101 x 23	9003414 64013 9	9003414 68013 5	9003414 65013 8
Ripiano intermedio	1 x 0,5	98 x 51 x 3			9003414 65042 8
	1 x 1	98 x 100 x 3			9003414 65046 6
	1,5 x 0,5	147 x 51 x 3			9003414 65045 9
	2 x 0,5	196 x 51 x 3			9003414 65043 5
	1,5 x 1	147 x 98 x 3			9003414 65049 7
Bordo di falciatura	2 x 1	196 x 100 x 3			9003414 65047 3
	1 x 0,5	115 x 66,4 x 6,3	9003414 16399 7	9003414 16401 7	9003414 16400 0
	1 x 1	115 x 115 x 6,3	9003414 16396 6	9003414 16398 0	9003414 16397 3
	1,5 x 0,5	164 x 66,4 x 6,3	9003414 16393 5	9003414 16395 9	9003414 16394 2
	2 x 0,5	214 x 66,4 x 6,3	9003414 16382 9	9003414 16384 3	9003414 16383 6
	1,5 x 1	164 x 115 x 6,3	9003414 16390 4	9003414 16392 8	9003414 16391 1
	2 x 1	214 x 115 x 6,3	9003414 16379 9	9003414 16381 2	9003414 16380 5
	1,5 x 1,5	164 x 164 x 6,3	9003414 16385 0	9003414 16387 4	9003414 16386 7
	2 x 2	214 x 214 x 6,3	9003414 16376 8	9003414 16378 2	9003414 16377 5
	L2 x 1	214 x 214 x 6,3	9003414 16408 6	9003414 16410 9	9003414 16409 3
Struttura sostegno piante (1 pz.) (solo 1 pz. per misura possibile)	per lato 1-m	102 x 4 x 91	9003414 16436 9	9003414 16438 3	9003414 16437 6
	per lato 1,5-m	152 x 4 x 91	9003414 16439 0	9003414 16441 3	9003414 16440 6
	per lato 2-m	201 x 4 x 91	9003414 16442 0	9003414 16444 4	9003414 16443 7
Struttura sostegno piante per profilo L (2 pz.) (Ciascuno per i lati lunghi)	L 2 x 1	201 x 201 x 91	9003414 16451 2	9003414 16453 6	9003414 16452 9

Sistema di fioriere DaVinci®

DaVinci®	Versione	Dimensioni esterne	Codice EAN			
			argento met.	grigio quarzo met.	grigio scuro met.	
	1	Confine terrazzato con struttura sostegno piante: angolo 1,5 x 1,5 m con griglia, graduato su entrambi i lati 0,5 m midi, 1 m mini	299,5 x 299,5 x 168	9003414 17335 4	9003414 17346 0	9003414 17345 3
	2	Confine terrazzato con Frangivista: 1,5 m maxi con Frangivista, 1 x 1 m angolo con struttura sostegno piante su un lato, 0,5 m midi, 0,5 m mini	250 x 201 x 168	9003414 17347 7	9003414 17349 1	9003414 17348 4
	3	Gradini di fiori: 0,5 m MINI, 0,5 m MIDI e 1 m MAXI	201 x 53 x 77	9003414 17350 7	9003414 17352 1	9003414 17351 4

Configura subito il tuo Sistema di fioriere DaVinci®! www.biohort.com/configuratore

Belvedere®	Misure	Dimensioni esterne	Dimensioni interne	Volume	Peso	Codice EAN		
		L x P x A (cm)	L x P x A (cm)			argento met.	grigio quarzo met.	grigio scuro met.
MINI: Altezza: 45 cm								
	50^{MINI}	53 x 53 x 45	46 x 46 x 45	42	15	9003414 15888 7	9003414 15875 7	9003414 15853 5
	100^{MINI}	102 x 53 x 45	95 x 46 x 45	90	20	9003414 15887 0	9003414 15874 0	9003414 15852 8
	150^{MINI}	152 x 53 x 45	145 x 46 x 45	135	25	9003414 15885 6	9003414 15872 6	9003414 15850 4
	200^{MINI}	201 x 53 x 45	194 x 46 x 45	180	30	9003414 15882 5	9003414 15869 6	9003414 15847 4
	L100^{MINI}	102 x 102 x 45	95 x 95 x 45	130	33	9003414 15878 8	9003414 15865 8	9003414 15856 6
	L150^{MINI}	152 x 152 x 45	145 x 145 x 45	225	39	9003414 15877 1	9003414 15864 1	9003414 15855 9
L200^{MINI}	201 x 201 x 45	194 x 194 x 45	315	47	9003414 15876 4	9003414 15863 4	9003414 15854 2	
MIDI: Altezza: 61 cm								
	50^{MIDI}	53 x 53 x 61	46 x 46 x 61	42	19	9003414 15940 2	9003414 15919 8	9003414 15904 4
	100^{MIDI}	102 x 53 x 61	95 x 46 x 61	90	26	9003414 15939 6	9003414 15918 1	9003414 15903 7
	150^{MIDI}	152 x 53 x 61	145 x 46 x 61	135	33	9003414 15937 2	9003414 15915 0	9003414 15901 3
	200^{MIDI}	201 x 53 x 61	194 x 46 x 61	180	40	9003414 15934 1	9003414 15911 2	9003414 15898 6
	L100^{MIDI}	102 x 102 x 61	95 x 95 x 61	130	42	9003414 15930 3	9003414 15907 5	9003414 15891 7
	L150^{MIDI}	152 x 152 x 61	145 x 145 x 61	225	50	9003414 15929 7	9003414 15906 8	9003414 15890 0
L200^{MIDI}	201 x 201 x 61	194 x 194 x 61	315	60	9003414 15927 3	9003414 15905 1	9003414 15889 4	
MAXI: Altezza: 77 cm								
	50^{MAXI}	53 x 53 x 77	46 x 46 x 77	42	23	9003414 16021 7	9003414 16008 8	9003414 15953 2
	100^{MAXI}	102 x 53 x 77	95 x 46 x 77	90	31	9003414 16020 0	9003414 16007 1	9003414 15952 5
	150^{MAXI}	152 x 53 x 77	145 x 46 x 77	135	40	9003414 16018 7	9003414 16005 7	9003414 15950 1
	200^{MAXI}	201 x 53 x 77	194 x 46 x 77	180	50	9003414 16015 6	9003414 16002 6	9003414 15947 1
	L100^{MAXI}	102 x 102 x 77	95 x 95 x 77	130	44	9003414 16011 8	9003414 15998 3	9003414 15943 3
	L150^{MAXI}	152 x 152 x 77	145 x 145 x 77	225	60	9003414 16010 1	9003414 15997 6	9003414 15942 6
L200^{MAXI}	201 x 201 x 77	194 x 194 x 77	315	78	9003414 16009 5	9003414 15996 9	9003414 15941 9	

Accessori	adatto alle misure	Dimensioni L x P x A (cm)	argento met.	grigio quarzo met.	grigio scuro met.
Bordo di falciatura	50	66,4 x 66,4 x 6,3	9003414 16402 4	9003414 16404 8	9003414 16403 1
	100	115 x 66,4 x 6,3	9003414 16399 7	9003414 16401 7	9003414 16400 0
	150	164 x 66,4 x 6,3	9003414 16393 5	9003414 16395 9	9003414 16394 2
	200	214 x 66,4 x 6,3	9003414 16382 9	9003414 16384 3	9003414 16383 6
	L100	115 x 115 x 6,3	9003414 16414 7	9003414 16416 1	9003414 16415 4
	L150	164 x 164 x 6,3	9003414 16411 6	9003414 16413 0	9003414 16412 3
L200	214 x 214 x 6,3	9003414 16405 5	9003414 16407 9	9003414 16406 2	
Inserto per piante	1 pezzi	50 x 50 x 18		9003414 16424 6	
	2 pezzi		9003414 16427 7		
	3 pezzi		9003414 16430 7		
	4 pezzi		9003414 16433 8		
Struttura sostegno piante (1 pz.) (Con dimensione L possibile anche 1 pz.)	100	102 x 4 x 91	9003414 16436 9	9003414 16438 3	9003414 16437 6
	150	152 x 4 x 91	9003414 16439 0	9003414 16441 3	9003414 16440 6
	200	201 x 4 x 91	9003414 16442 0	9003414 16444 4	9003414 16443 7
Struttura sostegno piante per profilo L (2 pz.) (Ciascuno per i lati lunghi)	L100	102 x 102 x 91	9003414 16445 1	9003414 16447 5	9003414 16446 8
	L150	152 x 152 x 91	9003414 16448 2	9003414 16450 5	9003414 16449 9
	L200	201 x 201 x 91	9003414 16451 2	9003414 16453 6	9003414 16452 9
Frangivista (1 pz.) (Con dimensione L possibile anche 1 pz.)	100	102 x 4 x 91	9003414 16457 4	9003414 16459 8	9003414 16458 1
	150	152 x 4 x 91	9003414 16460 4	9003414 16462 8	9003414 16461 1
	200	201 x 4 x 91	9003414 16463 5	9003414 16465 9	9003414 16464 2
Frangivista per profilo L (2 pz.) (Ciascuno per i lati lunghi)	L100	102 x 102 x 91	9003414 16466 6	9003414 16468 0	9003414 16467 3
	L150	152 x 152 x 91	9003414 16469 7	9003414 16471 0	9003414 16470 3
	L200	201 x 201 x 91	9003414 16472 7	9003414 16474 1	9003414 16473 4
Frangivista con Pannello vetro (1 pz.) (Con dimensione L possibile anche 1 pz.)	100	102 x 4 x 91	9003414 16475 8	9003414 16477 2	9003414 16476 5
	150	152 x 4 x 91	9003414 16478 9	9003414 16480 2	9003414 16479 6
	200	201 x 4 x 91	9003414 16481 9	9003414 16483 3	9003414 16482 6
Frangivista con elemento vetro per profilo L (2 pz.) (Ciascuno per i lati lunghi)	L100	102 x 102 x 91	9003414 16484 0	9003414 16486 4	9003414 16485 7
	L150	152 x 152 x 91	9003414 16487 1	9003414 16489 5	9003414 16488 8
	L200	201 x 201 x 91	9003414 16490 1	9003414 16492 5	9003414 16491 8

Frangivista

Elemento frangivista senza Elemento vetro	Misure	Dimensioni esterne	Peso	Codice EAN			
		L x P x A (cm)		(kg)	argento metallizzato	grigio quarzo metallizzato	grigio scuro metallizzato
Altezza: 90 cm Composto da pannelli a parete e due binari di guida per il montaggio tra due Frangivista, può essere fissato anche a una parete di casa o simile.							
	100 x 90	96 x 4,4 x 91	10,8	9003414 15924 2	9003414 15920 4	9003414 15892 4	
	150 x 90	145 x 4,4 x 91	15	9003414 15925 9	9003414 15921 1	9003414 15893 1	
	180 x 90	180 x 4,4 x 91	17,6	9003414 15926 6	9003414 15922 8	9003414 15894 8	
	200 x 90	194 x 4,4 x 91	19,5	9003414 15928 0	9003414 15923 5	9003414 15917 4	
Altezza: 135 cm Composto da pannelli a parete e due binari di guida per il montaggio tra due Frangivista, può essere fissato anche a una parete di casa o simile.							
	100 x 135	96 x 4,4 x 137	16,1	9003414 15981 5	9003414 15977 8	9003414 15973 0	
	150 x 135	145 x 4,4 x 137	21,5	9003414 15982 2	9003414 15978 5	9003414 15974 7	
	180 x 135	180 x 4,4 x 137	26,6	9003414 15983 9	9003414 15979 2	9003414 15975 4	
	200 x 135	194 x 4,4 x 137	28,5	9003414 15984 6	9003414 15980 8	9003414 15976 1	
Altezza: 180 cm Composto da pannelli a parete e due binari di guida per il montaggio tra due Frangivista, può essere fissato anche a una parete di casa o simile.							
	100 x 180	96 x 4,4 x 182	21,5	9003414 16046 0	9003414 16042 2	9003414 16038 5	
	150 x 180	145 x 4,4 x 182	30	9003414 16047 7	9003414 16043 9	9003414 16039 2	
	180 x 180	180 x 4,4 x 182	35,4	9003414 16048 4	9003414 16044 6	9003414 16040 8	
	200 x 180	194 x 4,4 x 182	37,8	9003414 16049 1	9003414 16045 3	9003414 16041 5	
Elemento frangivista con Elemento vetro							
Misure	Dimensioni esterne	Peso	Codice EAN				
L x P x A (cm)	(kg)	argento metallizzato	grigio quarzo metallizzato	grigio scuro metallizzato			
Altezza: 90 cm Composto da pannelli a parete, pannello luminoso e due binari di guida per il montaggio tra due Frangivista, può essere fissato anche a una parete di casa o simile.							
	100 x 90	96 x 4,4 x 91	10,7	9003414 15969 3	9003414 15965 5	9003414 15961 7	
	150 x 90	145 x 4,4 x 91	14,7	9003414 15970 9	9003414 15966 2	9003414 15962 4	
	180 x 90	180 x 4,4 x 91	16,8	9003414 15971 6	9003414 15967 9	9003414 15963 1	
	200 x 90	194 x 4,4 x 91	17,1	9003414 15972 3	9003414 15968 6	9003414 15964 8	
Altezza: 135 cm Composto da pannelli a parete, pannello luminoso e due binari di guida per il montaggio tra due Frangivista, può essere fissato anche a una parete di casa o simile.							
	100 x 135	96 x 4,4 x 137	16	9003414 16034 7	9003414 15989 1	9003414 15985 3	
	150 x 135	145 x 4,4 x 137	21,2	9003414 16035 4	9003414 15990 7	9003414 15986 0	
	180 x 135	180 x 4,4 x 137	25,5	9003414 16036 1	9003414 15991 4	9003414 15987 7	
	200 x 135	194 x 4,4 x 137	28,1	9003414 16037 8	9003414 15992 1	9003414 15988 4	
Altezza: 180 cm Composto da pannelli a parete, pannello luminoso e due binari di guida per il montaggio tra due Frangivista, può essere fissato anche a una parete di casa o simile.							
	100 x 180	96 x 4,4 x 182	21,4	9003414 16058 3	9003414 16054 5	9003414 16050 7	
	150 x 180	145 x 4,4 x 182	29,7	9003414 16059 0	9003414 16055 2	9003414 16051 4	
	180 x 180	180 x 4,4 x 182	34	9003414 16060 6	9003414 16056 9	9003414 16052 1	
	200 x 180	194 x 4,4 x 182	37,4	9003414 16229 7	9003414 16057 6	9003414 16053 8	
Supporti per frangivista							
adatta per	Altezza min. Altezza max.	Piastra base* L x P (cm)	Peso (kg)	Codice EAN			
argento metallizzato	grigio quarzo metallizzato	grigio scuro metallizzato					
Supporti da fissare Sono tassellati a terra. Viene fissato a terra, i supporti possono essere utilizzati come elementi iniziali, finali, angolari o anche come elemento di collegamento per il frangivista. Scegliete i pannelli a muro in base all'altezza del supporto! Diametro: 10 cm. Un supporto per articolo.							
	Altezza: 90 cm	95 – 120	15 x 15	4	9003414 16342 3	9003414 16341 6	9003414 16340 9
	Altezza: 135 cm	140 – 165	15 x 15	4,6	9003414 16345 4	9003414 16344 7	9003414 16343 0
	Altezza: 180 cm	185 – 210	15 x 15	5,3	9003414 16348 5	9003414 16347 8	9003414 16346 1
Supporti da murare Saranno installati in una fondazione a Plinti. Viene fissato a terra, i supporti possono essere utilizzati come elementi iniziali, finali, angolari o anche come elemento di collegamento per il frangivista. Scegliete i pannelli a muro in base all'altezza del supporto! Diametro: 10 cm. Un supporto per articolo.							
	Altezza: 90 cm	95 – 120		2,7	9003414 17336 1	9003414 17342 2	9003414 17339 2
	Altezza: 135 cm	140 – 165		3,3	9003414 17337 8	9003414 17343 9	9003414 17340 8
	Altezza: 180 cm	185 – 210		3,9	9003414 17338 5	9003414 17344 6	9003414 17341 5

* il pannello di copertura della base ha dimensioni 18 x 18 cm.

Accessori di montaggio	Accessori di montaggio per supporti da tassellare	Codice EAN
Trapano a percussione	Il trapano a percussione viene utilizzato per praticare i fori necessari nel basamento in calcestruzzo per malta bicomponente da iniezione. Un trapano a percussione è disponibile nei negozi specializzati.	per compatibilità SDS-MAX Ø14 mm Lunghezza di lavoro: 150 mm 9003414 18784 9
Pompa per pulizia foro tasselli e spazzola per la pulizia	La pompa soffiante viene utilizzata per una pulizia facile e sicura del foro. La spazzola di pulizia viene utilizzata per rimuovere la polvere dal foro. Questo assicura che la malta da iniezione si colleghi al basamento in calcestruzzo.	9003414 18785 6
Malta da iniezione	La malta da iniezione è necessaria per fissare saldamente le barre di ancoraggio nel calcestruzzo.	contenuto 300 ml Sufficiente per un minimo di 16 pz. barre di ancoraggio M12 x 160 9003414 18782 5
Pistola per sigillante	Con l'aiuto della pistola per sigillante, la malta da iniezione viene dosata con precisione. Grazie alla pressione, questo può essere fatto senza grandi sforzi.	Adatto per cartucce da 310 ml 9003414 18783 2
Barre di ancoraggio	I tiranti sono incollati nella fondazione e garantiscono un collegamento sicuro tra fondazione e il Frangivista biohort compresa la Piastra di base. Ogni articolo 4 pz. – È sufficiente per un supporto.	M12 x 160 R Include dadi e rondelle 9003414 18786 3

Biohort
sta per
"vita in
giardino"



Cassette per gli attrezzi
Affidarsi alla qualità e alla longevità



Outdoor-Box
Bauli da esterno per il giardino, la terrazza & Co



Garage per Biciclette
Biciclette, monopattini & Co custoditi al sicuro



Box per i bidoni della spazzatura
Eleganti, pratici e senza manutenzione







Aiutante in giardino
Design da giardino qualità in ottima forma

Il vostro rivenditore specializzato:

Qui potete trovare
i nostri esclusivi
prezzi al pubblico
consigliati:



follow us:

-  biohort
-  biohort
-  Biohort GmbH
-  Biohort GmbH

Biohort GmbH
Pürnstern 43, 4120 Neufelden, Austria
Tel: +43-7282-7788-0, Fax: 190
E-Mail: Italia@biohort.at, www.biohort.com

Salvo errori di stampa, modifiche tecniche e
variazioni cromatiche.
ZD001060 - IT